

Osmo Action GPS Bluetooth Remote Controller

User Guide

使用说明

使用説明

ユーザーガイド

사용자 가이드

Handbuch

Guía de usuario

Guide d'utilisateur

Manuale utente

Gebruikershandleiding

Manual do utilizador

Guia do Usuário

РУКОВОДСТВО ПОЛЬЗОВАТЕЛЯ

v1.0 2023.08

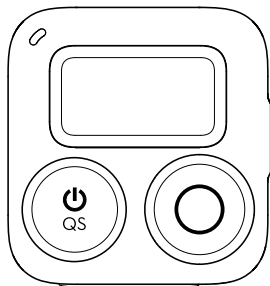

Contents

EN	User Guide	3
CHS	使用说明	11
CHT	使用說明	19
JP	ユーザーガイド	27
KR	사용자 가이드	35
DE	Handbuch	43
ES	Guía de usuario	51
FR	Guide d'utilisateur	59
IT	Manuale utente	67
NL	Gebruikershandleiding	75
PT	Manual do utilizador	83
PTBR	Guia do Usuário	91
RU	Руководство пользователя	99

Disclaimer

By using this product, you signify that you have read, understand, and accept the terms and conditions of this guideline and all instructions at <https://www.dji.com/osmo-action-4>. EXCEPT AS EXPRESSLY PROVIDED IN AFTER-SALES SERVICE POLICIES AVAILABLE AT [HTTPS://WWW.DJI.COM/SERVICE/POLICY](https://www.dji.com/service/policy), THE PRODUCT AND ALL MATERIALS AND CONTENT AVAILABLE THROUGH THE PRODUCT ARE PROVIDED "AS IS" AND ON "AS AVAILABLE BASIS" WITHOUT WARRANTY OR CONDITION OF ANY KIND.

Safety Guidelines

1. Put out any product fire using water, sand, a fire blanket, or a dry powder fire extinguisher.
2. The product should only be used in temperatures from -10° to 45° C (14° to 113° F).
3. DO NOT disassemble or pierce the product in any way or the battery may leak, catch fire, or explode.
4. DO NOT drop or strike the product. DO NOT place heavy objects on the product.
5. DO NOT heat the product. DO NOT put the product in a microwave oven or a pressurized container.
6. DO NOT leave the product near heat sources such as a furnace or heater. DO NOT leave the product inside of a vehicle on hot days. DO NOT store the product in environments above 45° C (113° F). The ideal storage temperature is 22° to 28° C (72° to 82° F).
7. DO NOT store the product for an extended period after fully discharging the battery. Otherwise, the battery may over-discharge and cause irreparable damage.
8. Discharge and charge the battery completely once every three months to keep it in good working condition.

Introduction

OSMO™ Action GPS Bluetooth Remote Controller (hereinafter referred to as “remote controller”) connects to Osmo Action 4* via Bluetooth. Users can control the camera remotely to capture footage using the remote controller. The remote controller supports single-camera and multi-camera control modes so that users can shoot with up to 16 cameras simultaneously. The built-in satellite positioning modules enable users to record accurate data in motion. When used with the DJI™ Mimo app, users can add a host of collected data to enrich the video, such as speed, route, direction, and elevation.

With the wrist strap, the remote controller can be installed in different places such as the handlebar of the bicycle, which can be flexibly adjusted to shoot in various sports scenes.

* Support for DJI devices will be updated continuously. Visit the corresponding DJI Osmo Action camera product page for a complete list.

Overview

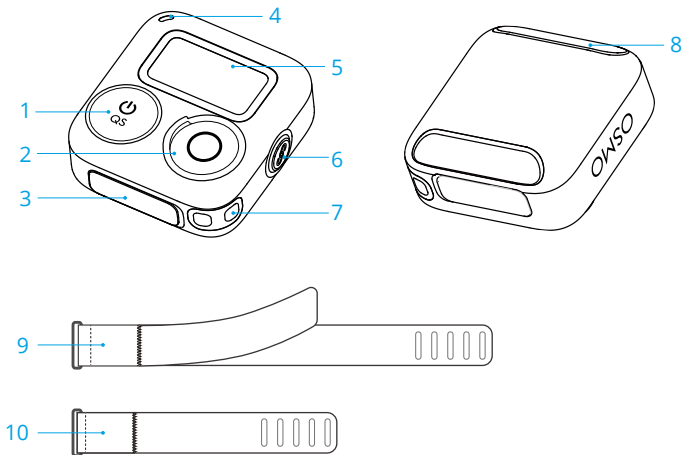

- | | |
|--------------------------|--------------------------------------|
| 1. Quick Switch Button | 6. Link Button |
| 2. Shutter/Record Button | 7. Lanyard Hole |
| 3. USB-C Port | 8. Wrist Strap Hole |
| 4. Status LED | 9. Bluetooth RC Wrist Strap (Long) |
| 5. Screen | 10. Bluetooth RC Wrist Strap (Short) |

Button Features

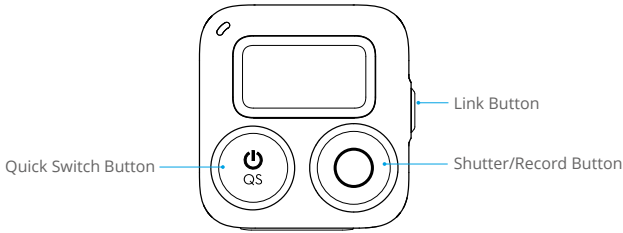

Quick Switch Button

- Press and hold: power on or off the remote controller.
- Press once: switch between shooting modes when connected to the camera.

Link Button

- Press and hold: link the remote controller and the camera.
- Press once: power on the camera when the camera is in sleep mode and connected to the remote controller. During the linking process, press once to cancel linking.

Shutter/Record Button

- Press and hold: power off the camera. When the camera is in sleep mode, press and hold to power on the camera.
- Press once: take a photo or start/stop recording. When the camera is in sleep mode, press once to start SnapShot.

Note: both both scenarios refer to situations when the remote controller is connected to the camera.

Button Combinations

- Press and hold the **shutter/record button** and **link button** for four seconds: switch between single-camera control mode and multi-camera control mode and start linking.
- Press and hold the **quick switch button** and **shutter/record button** for four seconds: view the firmware version of the remote controller.
- Press and hold the **quick switch button** and **link button** for four seconds: forget the Bluetooth connection and start linking.

Screen Description

The screen displays the status of the connected camera, the battery level of the remote controller, and other information. When controlling multiple cameras, the screen displays the number of cameras connected. The display on the screen varies depending on the camera mode.

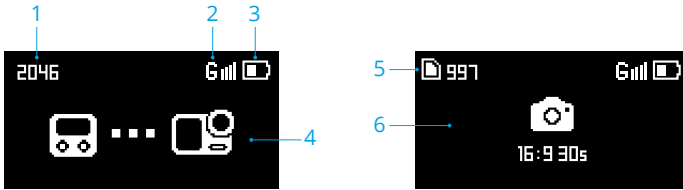

1. Verification Code: displays the verification code. When the camera is found, both the remote controller screen and the camera screen show the same verification code. Tap Accept on the camera screen.
2. GPS Signal: displays GPS signal strength. When the remote controller is searching for the GPS signal, the  icon will be displayed.
3. Battery Level: displays the battery level of the remote controller.
4. Connection Status: displays the connection to the camera via Bluetooth.
5. microSD Card Information: displays either the remaining number of photos or the video duration that can be taken or recorded according to the current shooting mode. The icon is displayed only when a camera is connected.
6. Screen Information: the camera information will be synchronized when the camera is connected.

The screen will enter sleep mode if there is no operation within 3 minutes. The remote controller will power off if there is no operation after 10 minutes when there is no camera connected and the remote controller is not charging. When the screen is off, press any button to exit sleep mode and continue using the remote controller.

Operation

Installation Methods

The package includes two wrist straps of different lengths. The remote controller can be fixed to the wrist using the long wrist strap and can also be fixed to the bicycle handlebar, motorcycle handlebar, backpack strap, and other locations using the short wrist strap.

EN

Installing the Long Wrist Strap

Fix the remote controller in a suitable position on the wrist and fasten the hook-and-loop fastener properly, as shown below.

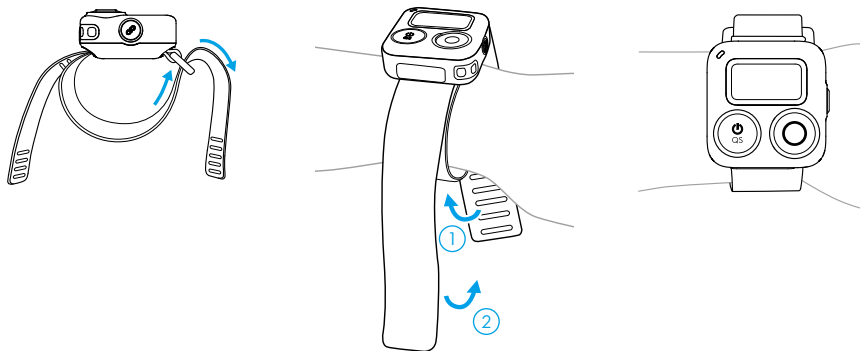

Installing the Short Wrist Strap

1. Remove the buckle from the hole of the long wrist strap, as shown below.

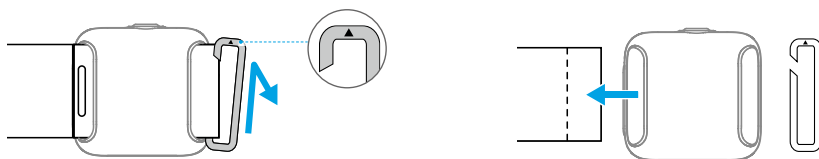

2. Thread the short wrist strap through the strap slot on the back of the remote controller. Make sure that the side with the raised surface is facing upward.

3. Adjust the position of the remote controller on the wrist strap until one end of the strap slot reaches the raised surface. Thread the buckle through the hole on the short wrist strap.



4. Thread the strap through the buckle and fasten the hook-and-loop fastener properly.

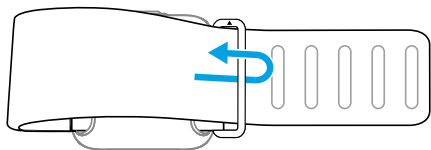

Linking

Linking in Single-Camera Control Mode

When powered on, the remote controller automatically searches for and connects to any Osmo Action 4 cameras. Follow the prompts on the camera screen to link the devices.

Linking in Multi-Camera Control Mode

When powered on, the remote controller will be in single-camera control mode by default. Press and hold the shutter/record and link buttons for four seconds to switch into multi-camera control mode. Then the remote controller searches for the cameras and starts the linking process. Follow the prompts on the camera screen to link the devices. When controlling multiple cameras, the screen displays the number of cameras connected.

During linking, the status LED of the remote controller will blink blue. After linking the remote controller to the camera, users can control the camera remotely to capture footage using the remote controller.

Controlling the Cameras

Single-Camera Control Mode

In single-camera control mode, press the quick switch button once to switch between shooting modes. The shooting modes that can be switched are the same as the settings in the camera. Press the shutter/record button once to take a photo or to start or stop recording.

Multi-Camera Control Mode

In multi-camera control mode, the remote controller can control each camera to use its set shooting mode to capture videos or images. Press the quick switch button to set all cameras to a unified shooting mode. Press the shutter/record button once to take a photo or start recording and press twice to stop recording. The shooting parameters will be based on the presets of each camera in this mode.

Dashboard

The built-in satellite positioning modules enable users to record fitness data accurately when shooting. When used with DJI Mimo, users can add a host of collected data to enrich the video, such as speed, route, direction, and elevation.

- Make sure to use the remote controller in an open outdoor environment to avoid signal interference and wait 1-2 minutes until the GPS signal is strong. Make sure the remote controller faces upward for the optimal GPS signal. DO NOT block the top of the remote controller with your hands or other objects.
- The remote controller does not have a GPS signal underwater. DO NOT use the remote controller underwater.

Charging the Battery

Connect the remote controller to a charger via the USB-C port.

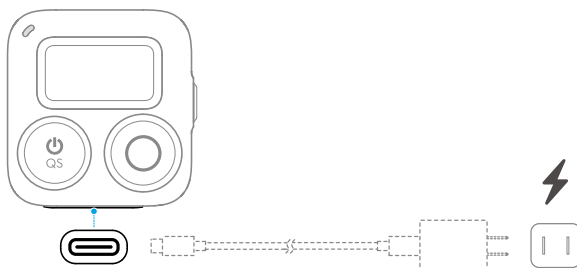

Status LED

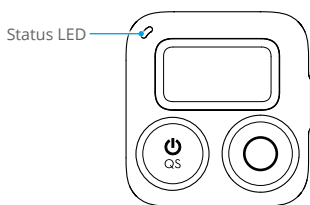

Status Indicator	Descriptions
Charging Status When Powered Off	
Solid green for 6 seconds and turns off	Charging completed
Blinks green four times	Charging, 76%-100%
Blinks green three times	Charging, 51%-75%

Blinks green twice	Charging, 26%-50%
Blinks green	Charging, 0%-25%
System Status	
Blinks red three times	Power on or off
Blinks blue	Linking
Operation Status	
Solid green	Ready to use
Temporarily off	Take a photo
Blinks red	Recording a video

Specifications

Model	OSMO-AF-336
Dimensions	40.5×38.6×20.5 mm
Weight	26 g
Waterproof Level	IPX7
Effective Remote Control Distance*	25 m
GNSS	GPS+BeiDou+Galileo+GLONASS
Bluetooth	
Protocol	BLE 5.0
Operating Frequency	2.4000-2.4835 GHz
Transmitter Power (EIRP)	<10 dBm
Battery	
Capacity	270 mAh
Battery Type	Chargeable Lithium Battery
Charging Temperature	0° to 45° C (32° to 113° F)
Operating Temperature	10° to 45° C (14° to 113° F)

* The effective remote control distance is measured in an interference-free outdoor environment without any obstacles.

免责声明和警告

使用本产品前，请您仔细阅读并遵守本安全概要、访问 <https://www.dji.com/osmo-action-4> 阅读《用户手册》和其他指引。使用本产品视为您已经阅读并接受与本产品相关的全部条款。

安全操作指引

1. 若产品起火，请根据实际情况按以下推荐顺序使用灭火器材：水、水雾、沙、灭火毯、干粉、二氧化碳灭火器。
2. 请在温度为 -10°C 至 45°C 之间的环境中使用产品。
3. 禁止以任何方式拆解产品。若拆解过程中刺破电池，将会导致电池内部电解液泄漏、甚至引发火灾、爆炸。
4. 禁止机械撞击、碾压或抛掷产品。请勿在产品上放置重物。
5. 切勿对产品进行加热。请勿将产品放置于微波炉或压力锅中。
6. 禁止将产品放在靠近热源（火炉或加热器等）的地方以及将产品置于热天的汽车内。切勿将产品存储在超过 45°C 的环境下。理想的存储环境温度为 22°C - 28°C 。
7. 切勿将电池彻底放完后长时间存储，以避免电池进入过放状态而造成电芯损坏，将无法恢复使用。
8. 每隔 3 个月左右重新充放电一次以保持电池活性。

简介

OSMO™ Action GPS 蓝牙遥控器（以下简称“遥控器”）使用无线蓝牙的方式与 Osmo Action 4* 连接，实现操控相机进行远程拍摄。遥控器支持单机控制和一控多机，最多可同时控制 16 台相机进行拍摄。遥控器内置多模卫星定位模块，可精准记录运动数据，连接 DJI™ Mimo App 后，可添加实时运动数据（如速度、路线、方向及海拔等）至拍摄素材中并导出。

遥控器安装方式简单，支持通过腕带固定于手腕、自行车车把等位置，以便帮助更好完成各种运动场景下的拍摄。

* 适用的 DJI 设备会持续更新，请访问 Osmo Action 系列运动相机产品页面查看详细列表。

部件介绍

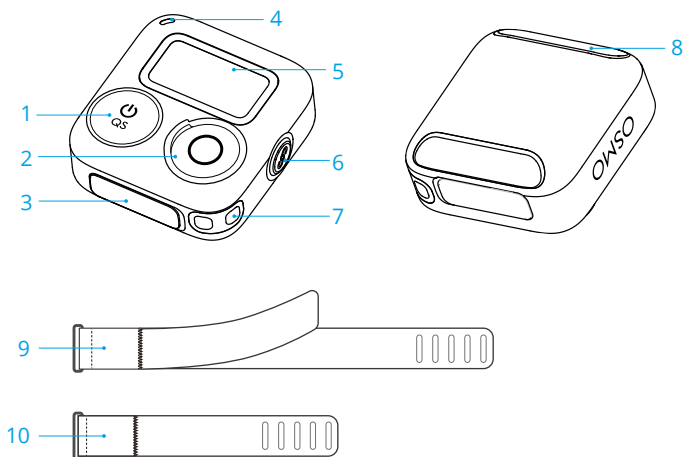

- | | |
|-------------|----------------------------|
| 1. 快速切换按钮 | 6. 对频按钮 |
| 2. 拍摄按钮 | 7. 挂绳孔 |
| 3. USB-C 接口 | 8. 腕带槽位 |
| 4. 状态指示灯 | 9. Osmo Action 蓝牙遥控器腕带（长） |
| 5. 显示屏 | 10. Osmo Action 蓝牙遥控器腕带（短） |

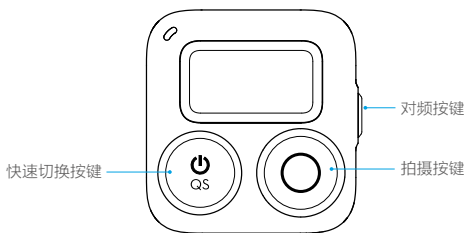

快速切换按键

- 长按：开启或关闭遥控器。
- 短按：当遥控器与相机连接时，可切换相机拍摄模式。

对频按键

- 长按：遥控器与相机开始配对。
- 短按：当遥控器与相机连接时，唤醒相机。当处于配对过程时，取消对频。

拍摄按键

- 长按：使相机休眠或唤醒相机。
 - 短按：拍照或开始 / 停止录像。当相机处于休眠状态时，唤醒相机并进行 SnapShot 录制。
- 注意：在遥控器与相机保持连接的情况下，使用拍摄按键控制相机相关功能。

组合按键

- 同时长按**拍摄按键**与**对频按键** 4 秒：切换一控多机或单机控制，并进入配对状态。
- 同时长按**快速切换按键**与**拍摄按键** 4 秒：查看遥控器当前的固件版本信息。
- 同时长按**快速切换按键**与**对频按键** 4 秒：清除当前所有相机的连接信息，并进入配对状态。

显示屏说明

Osmo Action GPS 蓝牙遥控器的显示屏可显示已连接相机状态和遥控器电量等信息。一控多机时，可显示当前连接相机数量。不同状态显示的内容不同，请以实际显示为准。

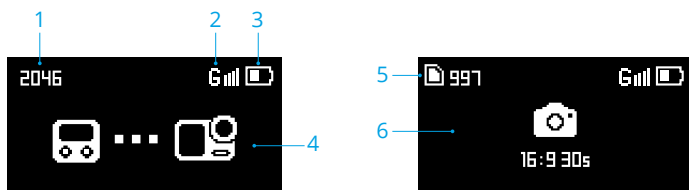

1. 相机验证码：显示遥控器与相机连接的验证码。当找到相机后，遥控器屏幕和相机屏幕会显示验证码，在相机屏幕点击“接受”。
2. GPS 定位状态：显示当前的 GPS 信号强度。当遥控器正在搜索 GPS 信号时，将显示 G 信号强度图标。
3. 遥控器电量：显示遥控器的剩余电量。
4. 连接状态：显示与相机的蓝牙连接状态。
5. 相机 microSD 卡信息：与相机连接成功后，显示相机内 microSD 卡可存储的照片数量或可拍摄时长。
6. 界面信息：与相机连接成功后，同步相机拍摄信息。

如果 3 分钟内无按键动作，显示屏将熄屏省电；未连接相机且非充电状态时，显示屏熄屏后 10 分钟内如果依旧无按键动作，蓝牙遥控器将自动关机。显示屏熄屏期间按任意按键可重新点亮屏幕，蓝牙遥控器正常工作。

使用方法

固定方式

包装内含有长度不同的两根腕带。通过长腕带可以把遥控器固定至手腕处，通过短腕带可以把遥控器固定至自行车车把、摩托车车把、背包带等位置。

CH5

安装长腕带至手腕

如下图所示，将遥控器固定至手腕合适位置后扣紧魔术贴。

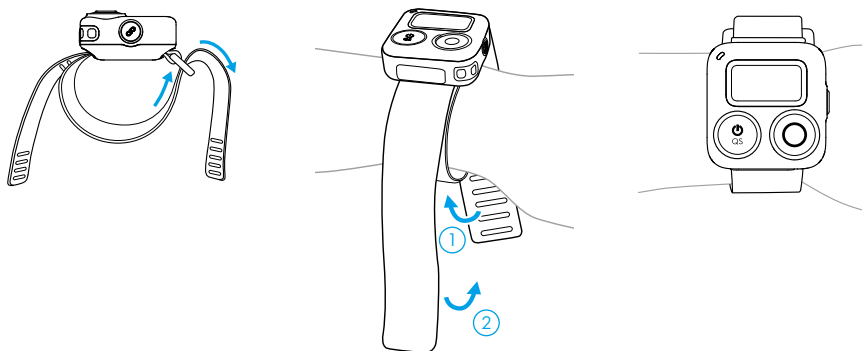

安装短腕带至自行车车把

1. 如下图所示，先将口字扣从长腕带的孔位取下。

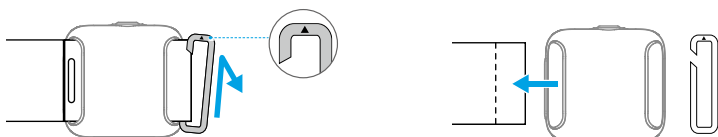

2. 将短腕带穿过遥控器背面的腕带槽位，注意将有凸起限位的一面朝上。

3. 调整遥控器在腕带上的位置，直至槽位的一端抵住凸起限位。将口字扣穿过短腕带的孔位。



4. 将腕带的另一端穿过口字扣后扣紧魔术贴。

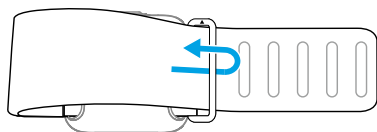

配对

单机配对

遥控器开机后默认进入单机配对模式，将自动搜索相机并进行配对。根据相机界面提示进行配对授权操作。

多机配对

遥控器开机后默认进入单机配对模式，同时长按拍摄按键与对频按键 4 秒可进入一控多机模式。遥控器将自动搜索相机并逐个进行配对。根据相机界面提示进行配对授权操作。一控多机时，遥控器的显示屏将显示当前连接相机数量。

配对过程中遥控器机身持续闪烁蓝灯，直至配对成功。配对完成后，可以通过遥控器控制相机拍照、录像等操作。

控制拍录

单机控制

单机控制模式下，短按快速切换按键可控制相机切换拍摄模式。可供切换的拍摄模式与相机内的设置一致。短按拍摄按键可控制相机拍照或开始 / 停止拍摄。

多机控制

一控多机模式下，默认情况下遥控器可以控制各相机使用各自的拍摄模式进行拍摄。短按快速切换按键，可以将全部相机切换至统一的拍摄模式。短按拍摄按键控制相机开始拍摄，双击拍摄按键控制相机停止拍摄。拍摄规格参数将以各相机在该模式的预设下为准。

仪表盘功能

遥控器内置多模卫星定位模块，可精准记录运动数据。连接 DJI Mimo App 后，可添加实时运动数据（如速度、路线、方向及海拔等）至拍摄素材中并导出。

- ☀️ • 为避免 GPS 信号受到干扰，在室外空旷环境下使用遥控器。等待 1-2 分钟直至确认 GPS 信号满格后再使用。使用时保持遥控器正面朝上，请勿用手或其他物体挡住遥控器的顶部。
- 由于遥控器信号在水下会受到影响，请勿在水下环境使用。

充电

打开遥控器机身的 USB-C 保护盖后，连接遥控器的 USB-C 接口与充电器充电。

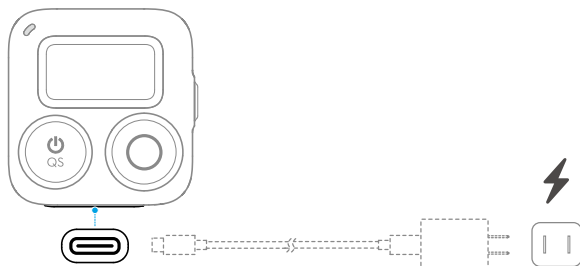

状态指示灯

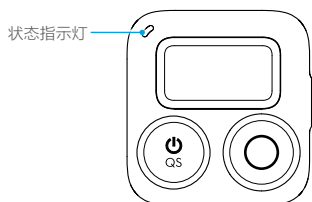

指示灯	描述
关机状态下充电	
绿灯常亮 6 秒后熄灭	充电完成
绿灯四闪	充电中，76%-100%
绿灯三闪	充电中，51%-75%
绿灯双闪	充电中，26%-50%
绿灯闪烁	充电中，0%-25%
系统状态	
红灯三闪	关机
蓝灯闪烁	进入配对状态
工作状态	
绿灯常亮	进入拍摄就绪状态
绿灯灭一次	拍照
红灯闪烁	录像中

规格参数

CHP

产品型号	OSMO-AF-336
蓝牙遥控器尺寸	40.5 x 38.6 x 20.5 mm
重量	26 g
防水等级	IPX7
遥控距离	25 米 *
GNSS	GPS+BeiDou+Galileo+GLONASS
蓝牙	
协议	BLE 5.0
工作频率	2.402-2.480 GHz
发射功率	< 4 dBm
电池	
容量	270mAh
电池类型	可充电锂离子电池组
充电方式	连接 USB-C 接口（电压为 4.4V）
充电环境温度	0 °C 至 45 °C
工作环境温度	-10 °C 至 45 °C

* 在无干扰无遮挡实验室条件下测得。

免責聲明和警告

使用本產品前，請您仔細閱讀並遵守本安全概要，前往 <https://www.dji.com/osmo-action-4> 閱讀《使用者手冊》及其他指南。使用本產品即視同您已閱讀並接受與本產品相關的所有條款。

安全操作指南

1. 若產品起火，請依據實際情況按照以下建議的順序使用滅火器材：水、水霧、沙、滅火毯、乾粉、二氧化碳滅火器。
2. 請在溫度為 -10°C 至 45°C 之間的環境中使用產品。
3. 禁止以任何方式拆解產品。若在拆解過程中刺破電池，將會導致電池內部電解液外漏，甚至引發起火、爆炸。
4. 禁止機械撞擊、碾壓或拋擲產品。請勿在產品上放置重物。
5. 切勿對產品進行加熱。請勿將產品置於微波爐或壓力鍋中。
6. 禁止將產品置於熱源（例如火爐或電暖器）附近，也禁止在天氣炎熱時將產品留置於車內。切勿將產品存放在超過 45°C 的環境下。理想的存放環境溫度為 22°C 至 28°C 。
7. 切勿將電池完全放電後長時間存放，以免電池進入過度放電狀態而造成電芯損壞，導致其無法恢復使用。
8. 請每 3 個月左右重新充放電一次，以保持電池活性。

簡介

OSMO™ Action GPS 藍牙遙控器（以下簡稱「遙控器」）使用無線藍牙的方式與 Osmo Action 4* 連接，可操控相機進行遠端拍攝。遙控器支援單機控制和一控多機，最多可同時控制 16 台相機進行拍攝。遙控器內建多模衛星定位模組，可精準記錄運動數據，連接 DJI™ Mimo 應用程式後，可新增即時運動數據（如速度、路線、方向及海拔等）至拍攝素材中並匯出。遙控器安裝方式簡單，支援透過腕帶固定於手腕、自行車握把等位置，以便協助使用者在各種運動場景下完成更佳拍攝。

* 適用的 DJI 裝置會持續更新，請前往 Osmo Action 系列運動相機產品頁面以瀏覽詳細清單。

零組件介紹

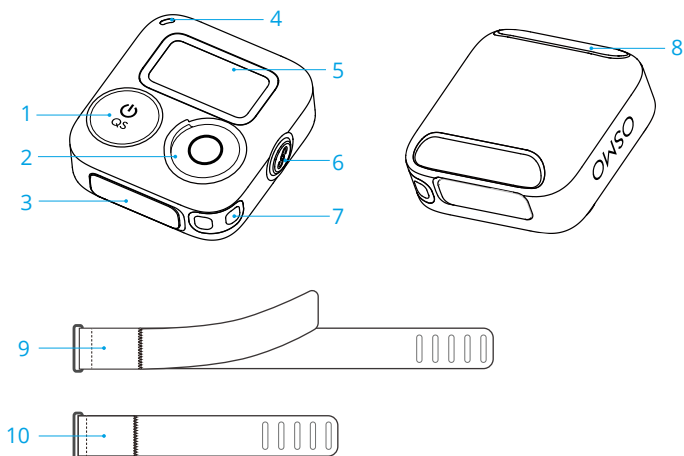

- | | |
|--------------|----------------------------|
| 1. 快速切換按鍵 | 6. 配對按鍵 |
| 2. 拍攝按鈕 | 7. 掛繩孔 |
| 3. USB-C 連接埠 | 8. 腕帶槽位 |
| 4. 狀態指示燈 | 9. Osmo Action 藍牙遙控器腕帶（長） |
| 5. 顯示螢幕 | 10. Osmo Action 藍牙遙控器腕帶（短） |

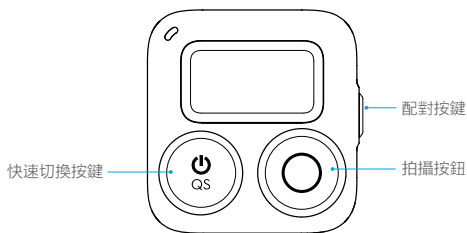

快速切換按鍵

- 長按：開啟或關閉遙控器。
- 短按：當遙控器與相機連接時，可切換相機拍攝模式。

配對按鍵

- 長按：遙控器與相機將開始配對。
- 短按：當遙控器與相機連接時，可喚醒相機。當處於配對過程時，將取消配對。

拍攝按鈕

- 長按：可使相機休眠或喚醒相機。
- 短按：拍照或開始 / 停止錄影。當相機處於休眠狀態時，將喚醒相機並進行 SnapShot 錄製。

注意：在遙控器與相機保持連接的情況下，使用拍攝按鈕控制相機相關功能。

組合按鍵

- 同時長按**拍攝按鈕**與**配對按鍵** 4 秒：可切換一控多機或單機控制，並進入配對狀態。
- 同時長按**快速切換按鍵**與**拍攝按鈕** 4 秒：可查看遙控器目前的韌體版本資訊。
- 同時長按**快速切換按鍵**與**配對按鍵** 4 秒：清除目前所有相機的連接資訊，並進入配對狀態。

顯示螢幕說明

Osmo Action GPS 藍牙遙控器的顯示螢幕可顯示已連接的相機狀態和遙控器電量等資訊。一控多機時，可顯示目前連接的相機數量。不同狀態顯示的內容將有所不同，請以實際顯示內容為準。

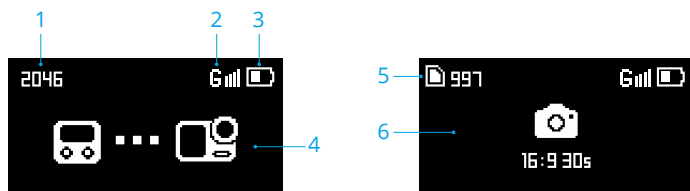

1. 相機驗證碼：顯示遙控器與相機連接的驗證碼。當找到相機後，遙控器螢幕和相機螢幕會顯示驗證碼，在相機螢幕點選「接受」。
2. GPS 定位狀態：顯示目前的 GPS 訊號強度。當遙控器正在搜尋 GPS 訊號時，將顯示 G 訊號。
3. 遙控器電量：顯示遙控器的剩餘電量。
4. 連接狀態：顯示與相機的藍牙連接狀態。
5. 相機 microSD 卡資訊：與相機連接成功後，將顯示相機內 microSD 卡可儲存的照片數量或可拍攝時間。
6. 介面資訊：與相機連接成功後，將與相機拍攝資訊同步。

如果 3 分鐘內無按鍵動作，顯示螢幕將關閉螢幕以省電；未連接相機且處於非充電狀態時，顯示螢幕關閉後 10 分鐘內若仍無按鍵動作，藍牙遙控器將自動關機。於顯示螢幕關閉期間按下任意鍵即可重新點亮螢幕，藍牙遙控器將正常運作。

使用方法

固定方式

包裝內含有兩條長度不同的腕帶。透過長腕帶可將遙控器固定於手腕處，短腕帶則可將遙控器固定於自行車握把、摩托車握把、背包帶等位置。

將長腕帶佩戴於手腕

如下圖所示，將遙控器固定於手腕合適位置後，扣緊魔鬼氈。

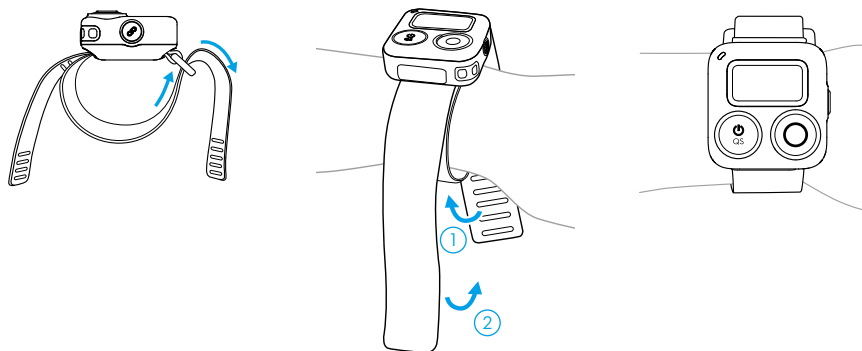

將短腕帶安裝於自行車握把

1. 如下圖所示，先將口字扣從長腕帶的孔位取下。

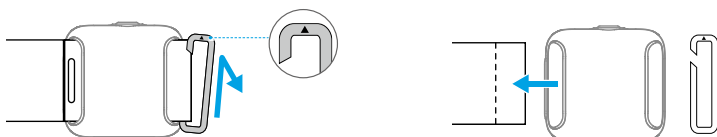

2. 將短腕帶穿過遙控器背面的腕帶槽位，注意需將有凸起限位的一面朝上。

3. 調整遙控器在腕帶上的位置，直到槽位的一端抵住凸起限位。將口字扣穿過短腕帶的孔位。



4. 將腕帶的另一端穿過口字扣後，扣緊魔鬼氈。

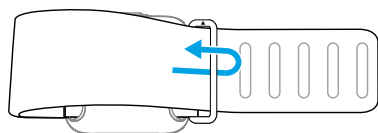

配對

單機配對

遙控器開機後預設為進入單機配對模式，將自動搜尋相機並進行配對。根據相機介面提示進行配對授權操作。

多機配對

遙控器開機後預設為進入單機配對模式，同時長按拍攝按鍵與配對按鍵 4 秒可進入一控多機模式。遙控器將自動搜尋相機並逐一進行配對。根據相機介面提示進行配對授權操作。一控多機時，遙控器的顯示螢幕將顯示目前連接的相機數量。

在配對過程中，遙控器機身將持續閃爍藍燈，直到配對成功。配對完成後，可以透過遙控器控制相機進行拍照、錄影等操作。

控制拍攝

單機控制

在單機控制模式下，短按快速切換按鍵可控制相機切換拍攝模式。可供切換的拍攝模式與相機內的設定一致。短按拍攝按鍵可控制相機拍照或開始 / 停止拍攝。

控制

在一控多機模式的預設狀態下，遙控器可以控制各相機使用各自的拍攝模式進行拍攝。短按快速切換按鍵，可以將全部相機切換至統一的拍攝模式。短按拍攝按鍵可控制相機開始拍攝，連按兩下拍攝按鍵可控制相機停止拍攝。拍攝規格參數將以各相機在此模式的預設下為準。

儀表板功能

遙控器內建多模衛星定位模組，可精準記錄運動數據。連接 DJI Mimo 應用程式後，可新增即時運動數據（如速度、路線、方向及海拔等）至拍攝素材中並匯出。

- ☀️ 為避免 GPS 訊號受到干擾，請在室外空曠環境下使用遙控器。等待 1 至 2 分鐘直到確認 GPS 訊號為滿格後再使用。使用時需保持遙控器正面朝上，請勿用手或其他物體擋住遙控器的頂端。
- 由於遙控器訊號在水面下會受到影響，請勿在水面下的環境使用。

充電

開啟遙控器機身的 USB-C 保護蓋後，連接遙控器的 USB-C 連接埠與充電器充電。

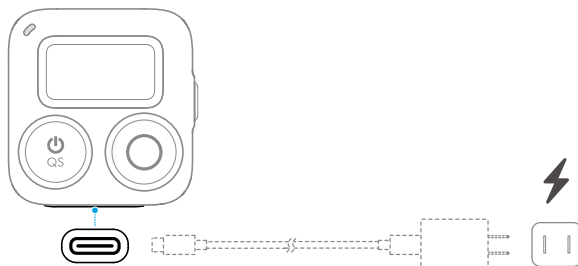

狀態指示燈

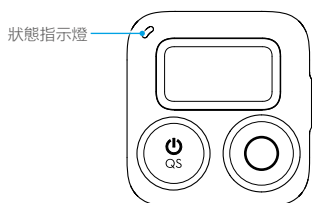

指示燈	描述
在關機狀態下充電	
綠燈恆亮 6 秒後熄滅	充電完成
綠燈閃爍四次	充電中，76%-100%
綠燈閃爍三次	充電中，51%-75%
綠燈閃爍兩次	充電中，26%-50%
綠燈閃爍	充電中，0%-25%
系統狀態	
紅燈閃爍三次	關機
藍燈閃爍	進入配對狀態
運作狀態	
綠燈恆亮	進入拍攝就緒狀態
綠燈減一次	拍照
紅燈閃爍	錄影中

規格參數

CHT

產品型號	OSMO-AF-336
藍牙遙控器尺寸	40.5 x 38.6 x 20.5 mm
重量	26 g
防水等級	IPX7
遙控距離	25 公尺 *
GNSS	GPS+BeiDou+Galileo+GLONASS
藍牙	
協定	BLE 5.0
運作頻率	2.402-2.480 GHz
發射功率	< 4 dBm
電池	
容量	270mAh
電池類型	可充電鋰離子電池組
充電方式	連接 USB-C 連接埠 (電壓為 4.4V)
充電環境溫度	0°C 至 45°C
運作環境溫度	-10°C 至 45°C

* 在無干擾無遮擋的實驗室條件下測得。

免責事項

本製品を使用することにより、お客様が本ガイドラインの利用規約と <https://www.dji.com/osmo-action-4> に掲載されているすべての指示を読み、理解し、承認したこととみなします。アフターサービスポリシー (<https://www.dji.com/service/policy>) に明示的な規定がない限り、本製品と、本製品を通して得られるすべての資料およびコンテンツは「現状のまま」および「提供されているまま」で提供され、いかなる種類の保証も条件も伴いません。

安全ガイドライン

1. 製品が発火した場合には、水や砂、消火用毛布、乾燥粉末消火剤を使って消火してください。
2. 本製品は -10℃～45℃の温度環境でのみ使用してください。
3. いかなる方法でも本製品の分解や穴あけを行わないでください。バッテリーの漏れ、発火、爆発が起こるおそれがあります。
4. 本製品を落下させたり、叩いたりしないでください。本製品の上に重量のある物を置かないでください。
5. 本製品を加熱しないでください。電子レンジや高压容器内に本製品を入れしないでください。
6. 暖炉やヒーターなどの熱源の近くに本製品を放置しないでください。暑い日に本製品を自動車内に放置しないでください。45℃を超える環境で、本製品を保管しないでください。推奨する保管環境温度は 22℃～28℃です。
7. バッテリーを完全に放電した状態で、本製品を長期間保管しないでください。バッテリーが過放電し、修理不能な損傷を負う恐れがあります。
8. バッテリーを良好な動作状態に保つために、3カ月に1回はバッテリーを完全に放電したあと完全に充電するようにしてください。

はじめに

OSMO™ Action GPS 内蔵 Bluetooth リモコン（以下「リモコン」）は、Bluetooth 経由で Osmo Action 4* に接続します。本リモコンでカメラを遠隔操作して、映像を撮影できます。本リモコンはシングルカメラ制御モードとマルチカメラ制御モードに対応しているため、最大 16 台のカメラを同時操作して撮影することができます。内蔵の衛星測位モジュールにより、移動中のデータを正確に記録できます。DJI™ Mimo アプリと併用すると、速度、ルート、方向、高度など、収集した多数のデータを追加して動画の質を高めることができます。

リストストラップを使用すると、自転車のハンドルバーなど様々な場所にリモコンを取り付けることができ、多様なスポーツシーンでの撮影に柔軟に対応できます。

* 対応する DJI デバイスは、今後継続的に更新いたします。完全なリストを見るには、該当する DJI Osmo Action カメラの製品ページをご確認ください。

概要

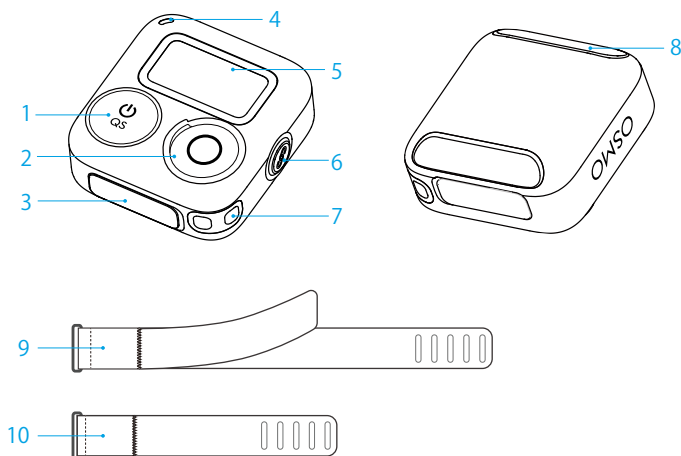

- | | |
|-----------------|------------------------------|
| 1. クイックスイッチ ボタン | 6. リンクボタン |
| 2. シャッター／録画ボタン | 7. ストラップ取付口 |
| 3. USB-C ポート | 8. リストストラップ取付口 |
| 4. ステータス LED | 9. Bluetooth RC リストストラップ（長） |
| 5. 画面 | 10. Bluetooth RC リストストラップ（短） |

ボタン機能

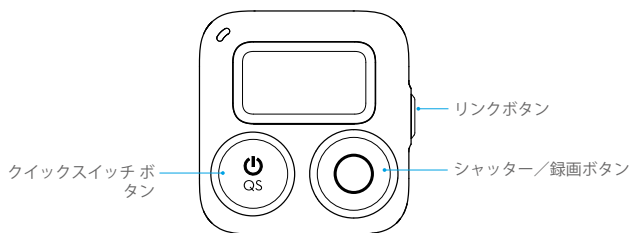

クイックスイッチ ボタン

- 長押しする：リモコンの電源をオンまたはオフにします。
- 1 回押す：カメラ接続時に撮影モードを切り替えます。

リンクボタン

- 長押しする：リモコンとカメラをリンクします。
- 1 回押す：カメラがスリープモード状態で、リモコン接続時にカメラの電源をオンにします。リンク処理中に 1 回押すとリンクがキャンセルされます。

シャッター／録画ボタン

- 長押しする：カメラの電源をオフにします。カメラがスリープモード状態で長押しすると、カメラの電源がオンになります。
- 1 回押す：写真を撮影する、もしくは録画を開始／停止します。カメラがスリープモード状態で 1 回押すと、スナップショットが開始されます。

注：どちらのシナリオも、リモコンがカメラに接続されています。

ボタンの組合せ

- シャッター／録画ボタンとリンクボタンを 4 秒間長押しする：シングルカメラ制御モードとマルチカメラ制御モードを切り替え、リンクを開始します。
- クイックスイッチ ボタンとシャッター／録画ボタンを 4 秒間長押しする：リモコンのファームウェアバージョンが表示されます。
- クイックスイッチ ボタンとリンクボタンを 4 秒間長押しする：Bluetooth 接続を解除しリンクを開始します。

画面の説明

画面には、接続されているカメラの状態やリモコンのバッテリー残量などが表示されます。複数のカメラを制御しているときには、接続されたカメラの数が画面に表示されます。カメラモードにより画面の表示は異なります。

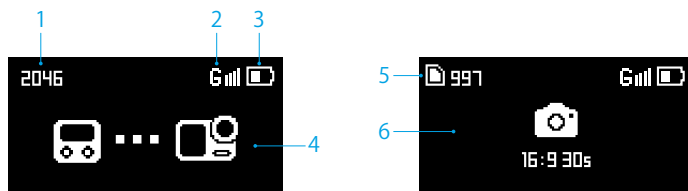

1. 認証コード：認証コードを表示します。カメラが見つかると、リモコン画面とカメラ画面に同じ認証コードが表示されます。カメラ画面で [同意] をタップします。
2. GPS 信号：GPS の信号強度を表示します。リモコンが GPS 信号を検索している場合、G 信号アイコンが表示されます。
3. バッテリー残量：リモコンのバッテリー残量を表示します。
4. 接続状態：Bluetooth 経由でのカメラへの接続を表示します。
5. microSD カード情報：現在の撮影モードに応じて、撮影できる写真の残数や録画できる動画の残り時間を表示します。カメラが接続されている場合のみ、このアイコンが表示されます。
6. 画面情報：カメラが接続されると、カメラ情報が同期されます。

3 分間操作が行われないと、画面はスリープモードになります。カメラが未接続でリモコンが充電されていない状態で、10 分間操作が行われない場合、リモコンの電源が切れます。画面がオフの場合は、任意のボタンを押してスリープモードを終了し、リモコンの使用を続けます。

操作

取り付け方法

本パッケージには、長さの異なる2本のリストストラップが含まれています。リストストラップ（長）を使用すると、リモコンを手首に固定することができ、リストストラップ（短）を使用すると、自転車のハンドルバー、バイクのハンドルバー、バックパックのストラップなどに固定することもできます。

リストストラップ（長）の取り付け

以下に示すように、リモコンを手首の適切な位置に固定し、面ファスナーをしっかりと締めます。

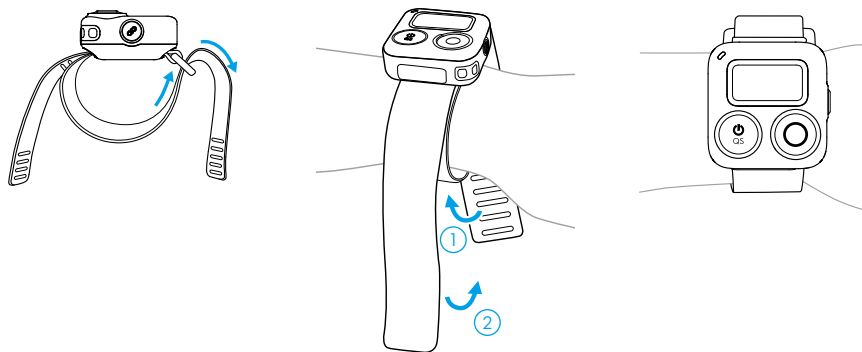

リストストラップ（短）の取り付け

1. 以下に示すように、リストストラップ（長）取付口からバックルを取り外します。

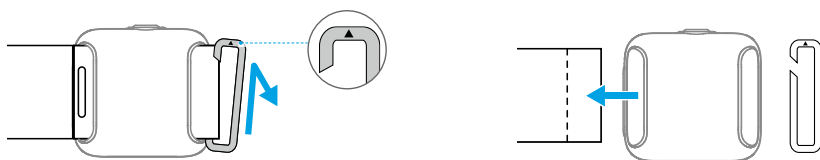

2. リストストラップ（短）をリモコンの背面にあるストラップスロットに通します。隆起した面が上を向くようにしてください。
3. ストラップスロットの端が隆起した面に達するまで、リストストラップのリモコン位置を調整します。バックルをリストストラップ（短）の取付口に通します。



4. ストラップをバックルに通し、面ファスナーをしっかりと締めます。

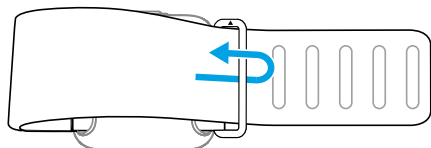

リンク

シングルカメラ制御モードでのリンク

電源をオンすると、リモコンはOsmo Action 4カメラを自動的に検索し接続します。カメラ画面のプロンプトに従ってデバイスをリンクします。

マルチカメラ制御モードでのリンク

電源を入れると、リモコンはデフォルトでシングルカメラ制御モードになります。シャッター／録画ボタンとリンクボタンを4秒間長押しすると、マルチカメラ制御モードに切り替わります。次に、リモコンはカメラを検索し、リンクプロセスを開始します。カメラ画面のプロンプトに従ってデバイスをリンクします。複数のカメラを制御しているときには、接続されたカメラの数が画面に表示されます。

リンク中はリモコンのステータスLEDが青色に点滅します。リモコンがカメラにリンクされると、リモコンを使用してカメラを遠隔操作して、映像を撮影できます。

カメラの操作

シングルカメラ制御モード

シングルカメラ制御モードでは、クイックスイッチ ボタンを押すと、撮影モードが切り替わります。切り替えられる撮影モードはカメラの設定と同じです。シャッター／録画ボタンを押すと、写真撮影または録画の開始／停止を行います。

マルチカメラ制御モード

マルチカメラ制御モードでは、リモコンで各カメラを制御して、設定された撮影モードを使用して動画や画像を撮影できます。クイックスイッチ ボタンを押すと、すべてのカメラが同じ撮影モードに設定されます。シャッター／録画ボタンを1回押すと、写真撮影または録画開始を行い、2回押すと録画が停止します。このモードでは、撮影パラメーターは各カメラのプリセットに基づきます。

ダッシュボード

内蔵の衛星測位モジュールにより、撮影時のフィットネスデータを正確に記録できます。DJI Mimoと併用すると、速度、ルート、方向、高度など、収集した多数のデータを追加して動画の質を高めることができます。

- 信号干渉を避けるため、リモコンは開けた屋外環境で使用し、GPS信号が強くなるまで1～2分間待機してください。最適なGPS信号を受信するため、リモコンが上方を向いていることを確認してください。リモコンの上部を手やその他の物体で塞がないでください。
- リモコンは水中ではGPS信号を受信できません。リモコンを水中で使用しないでください。

バッテリーの充電

充電器をリモコンのUSB-Cポートに接続します。

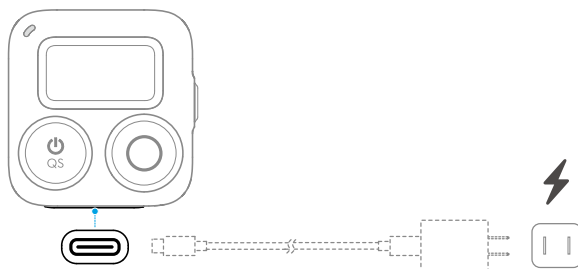

ステータス LED

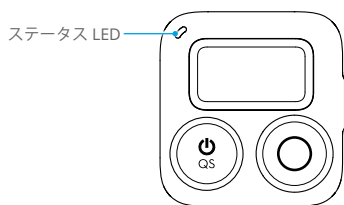

ステータス インジケータ

説明

電源オフ時の充電ステータス

緑色に 6 秒間点灯して消灯

緑色 4 回点滅

緑色 3 回点滅

充電完了

充電中 (76% ~ 100%)

充電中 (51% ~ 75%)

緑色 2 回点滅	充電中 (26% ~ 50%)
緑色点滅	充電中 (0% ~ 25%)
システムステータス	
赤色 3 回点滅	電源オン/オフ
青色点滅	リンク
操作ステータス	
緑色点灯	撮影準備が整った状態
一時的に消灯	写真を撮影
赤色点滅	動画を撮影中

仕様

モデル	OSMO-AF-336
サイズ	40.5×38.6×20.5 mm
重量	26 g
防水レベル	IPX7
リモコンの有効距離 *	25 m
GNSS	GPS+BeiDou+Galileo+GLONASS
Bluetooth	
プロトコル	BLE 5.0
動作周波数	2.4000 ~ 2.4835 GHz
伝送電力 (EIRP)	<10 dBm
バッテリー	
容量	270 mAh
バッテリータイプ	充電式リチウムバッテリー
充電温度範囲	0°C ~ 45°C
動作環境温度	-10°C ~ 45°C

* リモコンの有効距離は、干渉のない、障害物のない屋外環境で測定したものです。

고지 사항

이 제품을 사용함으로써 귀하는 이 가이드의 이용 약관 및 <https://www.dji.com/osmo-action-4> 사이트의 모든 지침을 읽고 이해하며 수락함을 표명합니다. A/S 서비스 정책 ([HTTPS://WWW.DJI.COM/SERVICE/POLICY](https://www.dji.com/service/policy))에서 명시적으로 제공하는 것 외에, 제품 및 모든 자료와 제품을 통해 제공되는 콘텐츠는 모든 종류의 워런티 또는 조건 없이 '있는 그대로', '사용 가능한 그대로' 제공됩니다.

안전 가이드

1. 제품에 화재가 발생하는 경우 물, 모래, 소방 담요 또는 분말 소화기를 사용하여 불을 끄십시오.
2. 제품은 -10~45°C의 온도 범위에서만 사용해야 합니다.
3. 어떤 식으로든 제품을 분해하거나 제품에 구멍을 뚫지 마십시오. 배터리에 누출이 발생하거나 불이 붙거나 폭발할 수 있습니다.
4. 제품을 떨어뜨리거나 충격을 가하지 마십시오. 제품 위에 무거운 물체를 놓지 마십시오.
5. 제품을 가열하지 마십시오. 제품을 전자레인지나 고압 용기에 넣지 마십시오.
6. 난로 또는 히터 등 열원 근처에 제품을 두지 마십시오. 더운 날에는 제품을 차량 안에 두지 마십시오. 45°C가 넘는 환경에 제품을 보관하지 마십시오. 이상적인 보관 온도는 22~28°C입니다.
7. 배터리가 완전히 방전된 상태에서 제품을 장기간 보관하지 마십시오. 그렇지 않으면, 과방전 및 돌이킬 수 없는 손상이 발생할 수 있습니다.
8. 양호한 작동 상태를 유지하려면 3개월마다 배터리를 완전히 방전시킨 다음 충전하십시오.

소개

OSMO™ Action GPS 블루투스 조종기(이하 '조종기')는 블루투스를 통해 Osmo Action 4*에 연결됩니다. 사용자는 조종기를 사용해 카메라를 원격으로 제어하여 영상을 캡처할 수 있습니다. 조종기는 단일 카메라 및 다중 카메라 제어 모드를 지원하므로 사용자는 동시에 16대의 카메라를 사용하여 촬영할 수 있습니다. 내장된 위성 포지셔닝 모듈을 통해 사용자는 움직이는 동안 정확한 데이터를 기록할 수 있습니다. DJI™ Mimo 앱과 함께 사용할 경우 사용자는 속도, 경로, 방향 및 고도와 같은 다수의 수집된 데이터를 추가하여 동영상상을 풍부하게 만들 수 있습니다.

손목 스트랩으로 자전거의 핸들바 등 다양한 위치에 조종기를 장착할 수 있어 다양한 스포츠 장면에서 촬영할 수 있도록 유연하게 조정할 수 있습니다.

* DJI 기기에 대한 지원은 지속적으로 업데이트됩니다. 해당 DJI Osmo Action 카메라 제품 페이지를 방문해 전체 목록을 확인하시기 바랍니다.

개요

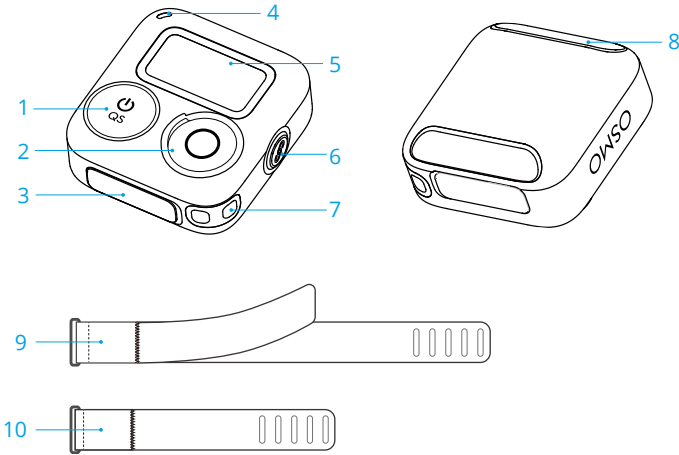

- | | |
|-------------|------------------------|
| 1. 퀵 스위치 버튼 | 6. 연동 버튼 |
| 2. 셔터/녹화 버튼 | 7. 스트랩 구멍 |
| 3. USB-C 포트 | 8. 손목 스트랩 구멍 |
| 4. 상태 LED | 9. 블루투스 RC 손목 스트랩(긴) |
| 5. 화면 | 10. 블루투스 RC 손목 스트랩(짧은) |

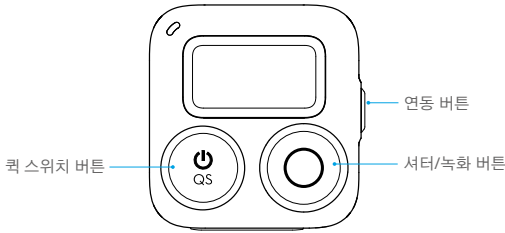

퀵 스위치 버튼

- 길게 누르기: 조종기가 켜지거나 꺼집니다.
- 한 번 누르기: 카메라에 연결되어 있을 때 촬영 모드를 전환합니다.

연동 버튼

- 길게 누르기: 조종기와 카메라를 연동합니다.
- 한 번 누르기: 카메라가 휴면 모드에 있고 조종기에 연결되어 있을 때 카메라 전원을 켭니다. 연동 과정에서 한 번 누르면 연동이 취소됩니다.

셔터/녹화 버튼

- 길게 누르기: 카메라 전원을 끕니다. 카메라가 휴면 모드일 때 길게 누르면 카메라 전원이 꺼집니다.
- 한 번 누르기: 사진이 촬영되거나 녹화가 시작/중단됩니다. 카메라가 휴면 모드일 때 한 번 누르면 SnapShot이 시작됩니다.

참고: 두 시나리오 모두 조종기가 카메라에 연결된 상황을 나타냅니다.

버튼 조합

- 셔터/녹화 버튼과 연동 버튼 4초 동안 길게 누르기: 단일 카메라 제어 모드와 다중 카메라 제어 모드 사이를 전환하고 연동을 시작합니다.
- 퀵 스위치 버튼과 셔터/녹화 버튼 4초 동안 길게 누르기: 조종기의 펌웨어 버전을 봅니다.
- 퀵 스위치 버튼과 연동 버튼 4초 동안 길게 누르기: 블루투스 연결을 지우고 연동을 시작합니다.

화면 설명

화면에는 연결된 카메라의 상태, 조종기의 배터리 잔량 및 기타 정보가 표시됩니다. 여러 대의 카메라를 제어할 때 연결된 카메라의 수가 화면에 표시됩니다. 화면의 디스플레이는 카메라 모드에 따라 다릅니다.

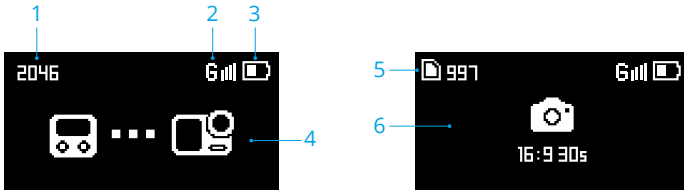

1. 확인 코드: 확인 코드를 표시합니다. 카메라가 발견되면 조종기 화면과 카메라 화면에 동일한 확인 코드가 표시됩니다. 카메라 화면에서 수락을 한 번 누릅니다.
2. GPS 신호: GPS 신호 강도를 표시합니다. 조종기가 GPS 신호를 찾는 중이면  아이콘이 표시됩니다.
3. 배터리 잔량: 조종기의 배터리 잔량을 표시합니다.
4. 연결 상태: 블루투스를 통한 카메라의 연결을 표시합니다.
5. microSD 카드 정보: 현재 촬영 모드에 따라 찍을 수 있는 잔여 사진 수 또는 녹화할 수 있는 동영상 길이를 표시합니다. 아이콘은 카메라가 연결된 경우에만 표시됩니다.
6. 화면 정보: 카메라가 연결되면 카메라 정보가 동기화됩니다.

3분 이내에 조작이 없으면 화면이 휴면 모드로 들어갑니다. 연결된 카메라가 없고 조종기가 충전 중이 아닌 상태에서 10분 동안 조작이 없으면 조종기의 전원이 꺼집니다. 화면이 꺼져 있을 때 아무 버튼이나 눌러 휴면 모드를 종료하고 조종기를 계속 사용합니다.

조작

설치 방법

패키지에는 길이가 다른 두 개의 손목 스트랩이 포함되어 있습니다. 조종기는 긴 손목 스트랩을 사용하여 손목에 고정할 수 있으며 짧은 손목 스트랩을 사용하여 자전거 핸들바, 오토바이 핸들바, 백팩 스트랩 및 기타 위치에 고정할 수도 있습니다.

긴 손목 스트랩 설치

아래 그림과 같이 조종기를 손목의 적절한 위치에 고정하고 후크 앤 루프 패스너를 적절하게 조입니다.

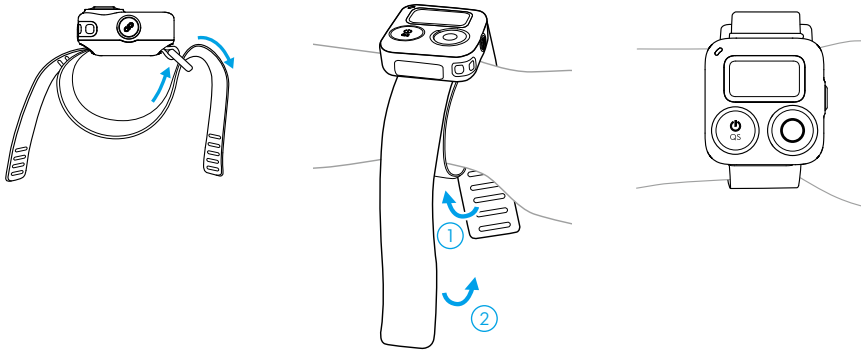

짧은 손목 스트랩 설치

1. 아래와 같이 긴 손목 스트랩의 구멍에서 버클을 분리합니다.

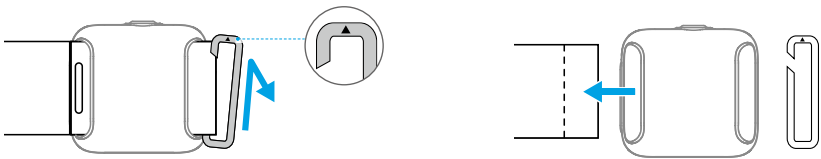

2. 조종기 뒷면의 스트랩 슬롯을 통해 짧은 손목 스트랩을 연결합니다. 볼록한 표면이 있는 쪽이 위를 향하도록 하십시오.

3. 스트랩 슬롯의 한쪽 끝이 볼록한 표면에 닿을 때까지 손목 스트랩에서 조종기의 위치를 조정합니다. 짧은 손목 스트랩의 구멍을 통해 버클을 연결합니다.



4. 스트랩을 버클에 끼우고 후크 앤 루프 패스너를 적절하게 조입니다.

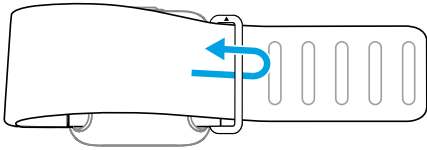

연동

단일 카메라 제어 모드에서 연동

전원을 켜면 조종기가 자동으로 Osmo Action 4 카메라를 검색하여 연결합니다. 카메라 화면의 안내 메시지에 따라 기기를 연결합니다.

다중 카메라 제어 모드에서 연동

전원을 켜면 조종기는 기본적으로 단일 카메라 제어 모드가 됩니다. 셔터/녹화 및 연동 버튼을 4초 동안 길게 누르면 다중 카메라 제어 모드로 전환됩니다. 그런 다음 조종기가 카메라를 검색하고 연동 과정을 시작합니다. 카메라 화면의 안내 메시지에 따라 기기를 연결합니다. 여러 대의 카메라를 제어할 때 연결된 카메라의 수가 화면에 표시됩니다.

연동하는 동안 조종기의 상태 LED가 파란색으로 깜박입니다. 조종기를 카메라에 연결한 후 사용자는 조종기를 사용해 카메라를 원격으로 제어하여 영상을 캡처할 수 있습니다.

카메라 제어

단일 카메라 제어 모드

단일 카메라 제어 모드에서 퀵 스위치 버튼을 한 번 누르면 촬영 모드 간에 전환됩니다. 전환할 수 있는 촬영 모드는 카메라의 설정과 동일합니다. 셔터/녹화 버튼을 한 번 눌러 사진을 촬영하거나 녹화를 시작 또는 중단합니다.

다중 카메라 제어 모드

다중 카메라 제어 모드에서 조종기는 각 카메라를 제어하여 설정된 촬영 모드를 사용하여 동영상 또는 이미지를 캡처할 수 있습니다. 모든 카메라를 통합 촬영 모드로 설정하려면 퀵 스위치 버튼을 누릅니다. 셔터/녹화 버튼을 한 번 누르면 사진을 촬영하거나 녹화를 시작하고 두 번 누르면 녹화를 중단합니다. 촬영 매개변수는 이 모드에서 각 카메라의 사전 설정을 기반으로 합니다.

계기반

내장된 위성 포지셔닝 모듈을 사용하면 촬영 시 적합성 데이터를 정확하게 기록할 수 있습니다. DJI Mimo와 함께 사용하면 속도, 경로, 방향 및 고도와 같은 수집된 다수의 데이터를 추가하여 동영상상을 풍부하게 만들 수 있습니다.

- ☀️ • 신호 간섭을 피하기 위해 개방된 야외 환경에서 조종기를 사용하고 GPS 신호가 강해질 때까지 1~2분 정도 기다립니다. 최적의 GPS 신호를 위해 조종기가 위를 향하도록 하십시오. 손이나 다른 물체로 조종기 상단을 가리지 마십시오.
- 조종기는 수중에서 GPS 신호를 받지 못합니다. 수중에서 조종기를 사용하지 마십시오.

배터리 충전

조종기를 USB-C 포트를 통해 충전기에 연결합니다.

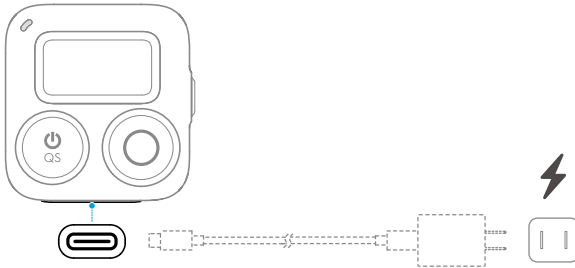

상태 LED

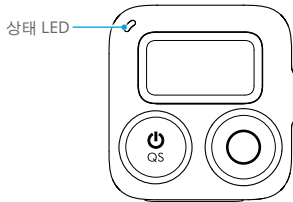

상태 표시등	설명
전원이 꺼졌을 때 충전 상태	
6초 동안 녹색이 유지되었다가 꺼짐	충전 완료
초록색으로 네 번 깜박임	충전 중, 76%~100%
초록색으로 세 번 깜박임	충전 중, 51%~75%

Haftungsausschluss

Durch den Gebrauch dieses Produkts bestätigst du, dass du die Allgemeinen Geschäftsbedingungen und alle Anweisungen auf www.dji.com/osmo-action-4 gelesen und verstanden hast und dich mit ihnen einverstanden erklärst. SOFERN NICHT AUSDRÜCKLICH IN DEN KUNDENSERVICERICHTLINIEN VORGESEHEN, DIE UNTER WWW.DJI.COM/SERVICE/POLICY EINZUSEHEN SIND, WERDEN DAS PRODUKT UND ALLE MATERIALIEN UND INHALTE, DIE ÜBER DAS PRODUKT ZUR VERFÜGUNG STEHEN, OHNE GARANTIE UND OHNE BEDINGUNGEN JEDLICHER ART BEREITGESTELLT.

Sicherheitsrichtlinien

1. Gerät das Produkt in Brand, lösche es mit Wasser, Sand, einer Feuerlöschdecke oder einem Trockenpulver-Feuerlöscher.
2. Das Produkt sollte nur bei Temperaturen zwischen -10 °C und +45 °C verwendet werden.
3. Zerlege oder beschädige das Produkt NICHT, und öffne es auch nicht anderweitig. Die Akkus können undicht werden, Feuer fangen oder explodieren.
4. Das Produkt NICHT fallen lassen oder dagegen stoßen. Belaste das Produkt NICHT mit schweren Gegenständen.
5. Das Produkt darf NICHT erhitzt werden. Lege das Produkt NICHT in die Mikrowelle oder in einen Druckbehälter.
6. Das Produkt NICHT in der Nähe von Wärmequellen (Ofen, Heizung usw.) ablegen. Das Produkt an heißen Tagen NICHT in Fahrzeugen aufbewahren. Lagere das Produkt NIEMALS bei Temperaturen von mehr als 45 °C. Die ideale Lagertemperatur liegt zwischen 22 °C und 28 °C.
7. Das Produkt NICHT über einen längeren Zeitraum lagern, nachdem der Akku vollständig entladen wurde. Andernfalls kann es zu einer Tiefentladung des Akkus kommen, wodurch dieser evtl. irreversibel beschädigt wird.
8. Der Akku muss alle drei Monate einmal vollständig entladen und erneut aufgeladen werden, um ihn in einem guten Zustand zu erhalten.

Einführung

Die OSMO™ Action GSP Bluetooth-Fernsteuerung (im Folgenden als „Fernsteuerung“ bezeichnet) verbindet die Osmo Action 4* per Bluetooth. Du kannst die Kamera aus der Ferne steuern, um mithilfe der Fernsteuerung Filmmaterial aufzunehmen. Die Fernsteuerung unterstützt sowohl den Einzelkamera- als auch den Multikamera-Steuerungsmodus, sodass man mit bis zu 16 Kameras gleichzeitig aufnehmen kann. Die integrierten Satellitenpositionierungsmodule ermöglichen es dir, in Bewegung präzise Daten aufzuzeichnen. Bei Verwendung mit der DJI™ Mimo-App kannst du vielfältige aufgezeichnete Daten hinzufügen, um Videos anzureichern, beispielsweise Geschwindigkeit, Route, Richtung und Höhe.

Mit der Handschlaufe kann die Fernsteuerung an verschiedenen Orten wie einem Fahrradlenker befestigt und für Aufnahmen in verschiedenen Sportszenen flexibel angepasst werden.

* Die Unterstützung für DJI-Geräte wird kontinuierlich aktualisiert. Eine vollständige Liste ist auf der entsprechenden Produktseite der DJI Osmo Action Kamera enthalten.

Übersicht

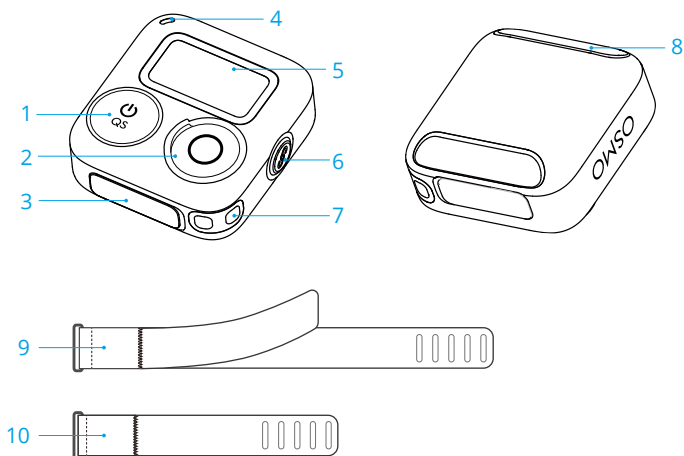

- | | |
|---------------------------|---|
| 1. Schnellwechsellaste | 7. Öse für Trageband |
| 2. Auslöser/Aufnahmetaste | 8. Loch für Handschlaufe |
| 3. USB-C-Anschluss | 9. Handschlaufe für Bluetooth-Fernsteuerung (lang) |
| 4. Status-LED | 10. Handschlaufe für Bluetooth-Fernsteuerung (kurz) |
| 5. Bildschirm | |
| 6. Kopplungstaste | |

Tasten und Funktionen

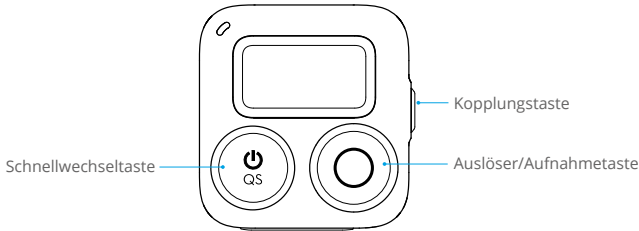

Schnellwechsellaste

- Taste drücken und halten: Fernsteuerung ein- oder ausschalten.
- Einmal drücken: Zwischen Aufnahmemodi wechseln, während eine Verbindung zur Kamera besteht.

Kopplungstaste

- Taste drücken und halten: Fernsteuerung und Kamera koppeln.
- Einmal drücken: Kamera einschalten, wenn sich die Kamera im Ruhemodus befindet und mit der Fernsteuerung verbunden ist. Während des Kopplungsvorgangs einmal drücken, um die Kopplung abzubrechen.

Auslöser/Aufnahmetaste

- Taste drücken und halten: Kamera ausschalten. Drücken und halten, um die Kamera einzuschalten, wenn sie sich im Ruhemodus befindet.
- Einmal drücken: Foto aufnehmen oder Aufnahme starten/stoppen. Einmal drücken, um SnapShot zu starten, wenn sich die Kamera im Ruhemodus befindet.

Hinweis: Beide Szenarien beziehen sich auf Situationen, in denen die Fernsteuerung mit der Kamera verbunden ist.

Tastenkombinationen

- **Auslöser-/Aufnahmetaste** und **Kopplungstaste** vier Sekunden lang gedrückt halten: Zwischen Einzelkamera- und Multikamera-Steuerungsmodus wechseln und die Kopplung starten.
- **Schnellwechsellaste** und **Auslöser/Aufnahmetaste** vier Sekunden lang gedrückt halten: Firmware-Version der Fernsteuerung anzeigen.
- **Schnellwechsellaste** und **Kopplungstaste** vier Sekunden lang gedrückt halten: Bluetooth-Verbindung zurückzusetzen und Kopplung starten.

Beschreibung des Bildschirms

Der Bildschirm zeigt den Status der verbundenen Kamera, den Akkustand der Fernsteuerung und andere Informationen an. Bei der Steuerung mehrerer Kameras zeigt der Bildschirm die Anzahl der verbundenen Kameras an. Die Anzeige auf dem Bildschirm hängt vom Kameramodus ab.

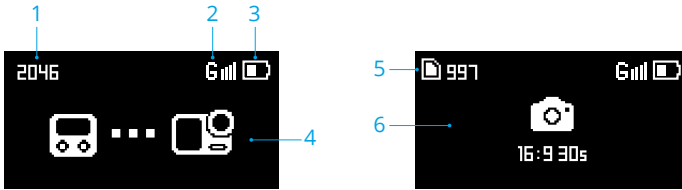

1. Bestätigungscode: Zeigt den Bestätigungscode an. Wenn die Kamera gefunden wurde, zeigen sowohl die Fernsteuerung als auch der Kamerabildschirm den Bestätigungscode an. Tippe auf dem Kamerabildschirm auf „Akzeptieren“.
2. GPS-Signal: Zeigt die GPS-Signalstärke an. Wenn die Fernsteuerung nach dem GPS-Signal sucht, wird das Symbol  angezeigt.
3. Akkustand: Zeigt den Akkustand der Fernsteuerung an.
4. Verbindungsstatus: Zeigt die Verbindung zur Kamera über Bluetooth an.
5. Informationen zur microSD-Karte: Zeigt entweder die verbleibende Anzahl von Fotos oder die Dauer des Videos an, die je nach aktuellem Aufnahmemodus aufgenommen oder aufgezeichnet werden kann. Das Symbol wird nur angezeigt, wenn die Kamera verbunden ist.
6. Bildschirminformationen: Die Kamerainformationen werden synchronisiert, wenn die Kamera verbunden ist.

Der Bildschirm wechselt in den Ruhemodus, wenn 3 Minuten lang keine Bedienung stattfindet. Die Fernsteuerung wird ausgeschaltet, wenn 10 Minuten lang keine Bedienung stattfindet, wenn keine Kamera verbunden ist und die Fernsteuerung nicht aufgeladen wird. Wenn der Bildschirm ausgeschaltet ist, drücke eine beliebige Taste, um den Ruhemodus zu verlassen und die Fernsteuerung weiterhin zu verwenden.

Bedienung

Installationsmethoden

Das Paket enthält zwei Handschlaufen mit verschiedenen Längen. Die Fernsteuerung kann mit der langen Handschlaufe am Handgelenk befestigt werden, während die kurze Handschlaufe für die Befestigung an Fahrrad- oder Motorradlenkern, Rucksackgurten und anderen Stellen gedacht ist.

Befestigung mit der langen Handschlaufe

Befestige die Fernsteuerung in einer geeigneten Position am Handgelenk und ziehe die Handschlaufe fest, wie unten dargestellt.

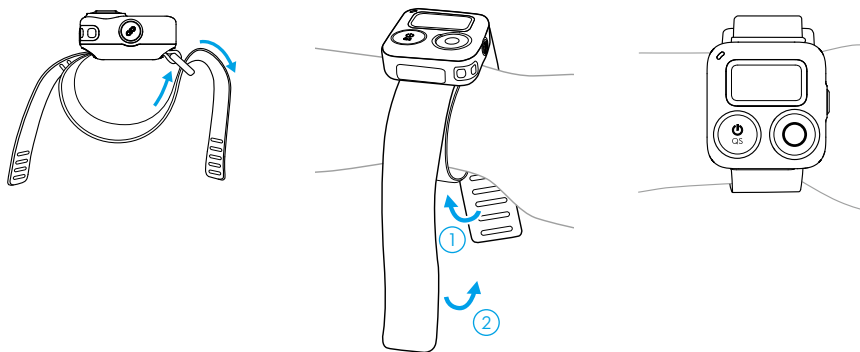

Befestigung mit der kurzen Handschlaufe

1. Entferne die Schnalle aus dem Loch der langen Handschlaufe, wie unten dargestellt.

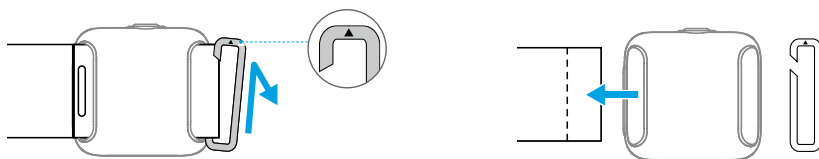

2. Führe die kurze Handschlaufe durch die Befestigung an der Rückseite der Fernsteuerung. Stelle sicher, dass die Seite mit der erhabenen Oberfläche nach oben zeigt.

3. Verstelle die Position der Fernsteuerung an der Handschlaufe, bis ein Ende der Befestigung die erhabene Oberfläche erreicht. Führe die Schnalle durch das Loch an der kurzen Handschlaufe.



4. Führe die Schlaufe durch die Schnalle und ziehe sie fest.

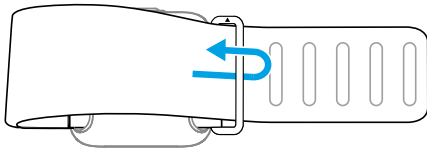

Kopplung

Kopplung im Einzelkamera-Steuerungsmodus

Wenn die Fernsteuerung eingeschaltet ist, sucht sie automatisch nach Osmo Action 4-Kameras und verbindet sich mit ihnen. Folge den Hinweisen auf dem Kamerabildschirm, um die Geräte zu koppeln.

Kopplung im Multikamera-Steuerungsmodus

Nach dem Einschalten befindet sich die Fernsteuerung standardmäßig im Einzelkamera-Steuerungsmodus. Drücke und halte den Auslöser/die Aufnahmetaste und die Kopplungstaste vier Sekunden lang, um in den Multikamera-Steuerungsmodus zu wechseln. Die Fernsteuerung sucht daraufhin nach den Kameras und startet die Kopplung. Folge den Hinweisen auf dem Kamerabildschirm, um die Geräte zu koppeln. Bei der Steuerung mehrerer Kameras zeigt der Bildschirm die Anzahl der verbundenen Kameras an.

Während der Kopplung blinkt die Status-LED der Fernsteuerung blau. Nach der Kopplung von Fernsteuerung und Kamera kannst du die Kamera aus der Ferne steuern, um Filmmaterial mithilfe der Fernsteuerung aufzunehmen.

Steuerung der Kameras

Einzelkamera-Steuerungsmodus

Drücke im Einzelkamera-Steuerungsmodus einmal auf die Schnellwechsellaste, um zwischen den Aufnahmemodi zu wechseln. Du kannst zwischen denselben Aufnahmemodi wechseln wie in den Einstellungen an der Kamera. Drücke einmal auf Auslöser/Aufnahmetaste, um ein Foto zu machen oder um die Aufnahme zu starten bzw. zu stoppen.

Multikamera-Steuerungsmodus

Im Multikamera-Steuerungsmodus kann die Fernsteuerung jede Kamera steuern, um mit ihrem eingestellten Aufnahmemodus Videos oder Fotos aufzunehmen. Drücke die Schnellwechsellaste, um alle Kameras auf einen einheitlichen Aufnahmemodus einzustellen. Drücke einmal auf Auslöser/Aufnahmetaste, um ein Foto zu machen oder die Aufnahme zu starten. Drücke zweimal, um die Aufnahme zu stoppen. Die Aufnahmeparameter basieren in diesem Modus auf den Voreinstellungen der einzelnen Kameras.

Dashboard

Die integrierten Satellitenpositionierungsmodule ermöglichen es dir, während deiner Aufnahmen Fitnessdaten aufzuzeichnen. Bei Verwendung mit DJI Mimo kannst du vielfältige aufgezeichnete Daten hinzufügen, um Videos anzureichern, beispielsweise Geschwindigkeit, Route, Richtung und Höhe.



- Stelle sicher, dass du die Fernsteuerung in einer offenen Außenumgebung verwendest, um Signalinterferenzen zu vermeiden, und warte 1 bis 2 Minuten, bis das GPS-Signal stark ist. Die Fernsteuerung sollte nach oben zeigen, um ein optimales GPS-Signal zu empfangen. Blockiere NICHT die Oberseite der Fernsteuerung mit deinen Händen oder anderen Objekten.
- Die Fernsteuerung kann unter Wasser kein GPS-Signal empfangen. Verwende die Fernsteuerung NICHT unter Wasser.

DE

Akkus laden

Schließe die Fernsteuerung über den USB-C-Anschluss an ein Ladegerät an.

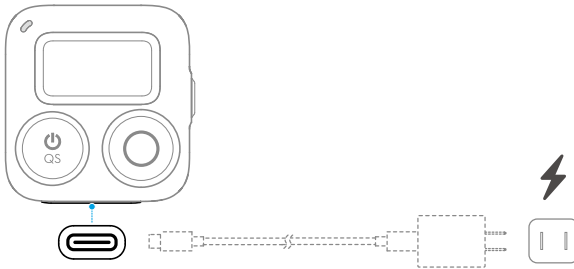

Status-LED

Status-LED

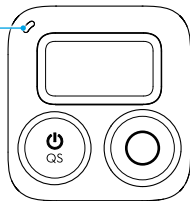

Statusanzeige

Beschreibung

Ladestatus bei ausgeschalteter Fernsteuerung

Leuchtet sechs Sekunden lang kontinuierlich grün und schaltet sich dann aus

Ladevorgang abgeschlossen

Blinkt viermal grün

Wird geladen, 76 % bis 100 %

Blinkt dreimal grün	Wird geladen, 51 % bis 75 %
Blinkt zweimal grün	Wird geladen, 26 % bis 50 %
Blinkt grün	Wird geladen, 0 % bis 25 %

Systemstatus

Blinkt dreimal rot	Ein-/Ausschalten
Blinkt blau	Kopplung

Betriebsstatus

Leuchtet kontinuierlich grün	Einsatzbereit
Vorübergehend aus	Foto aufnehmen
Blinkt rot	Video aufnehmen

Technische Daten

Modell	OSMO-AF-336
Abmessungen	40,5 × 38,6 × 20,5 mm
Gewicht	26 g
Wasserdichte	IPX7
Effektive Fernsteuerungsdistanz*	25 m
GNSS	GPS + BeiDou + Galileo + GLONASS

Bluetooth

Protokoll	Bluetooth Low Energy 5.0
Betriebsfrequenz	2,4000 bis 2,4835 GHz
Strahlungsleistung (EIRP)	< 10 dBm

Akku

Kapazität	270 mAh
Akkutyp	Aufladbarer Lithium-Akku
Ladetemperatur	0 °C bis +45 °C
Betriebstemperatur	-10 °C bis +45 °C

* Die effektive Fernsteuerungsdistanz wird in einer störungsfreien Außenumgebung ohne Hindernisse gemessen.

Renuncia de responsabilidad

Al usar este producto, confirma que ha leído, comprendido y aceptado los términos y condiciones de este documento y todas las instrucciones recogidas en <https://www.dji.com/osmo-action-4>. SALVO QUE LAS POLÍTICAS DE SERVICIO POSVENTA, DISPONIBLES EN <HTTPS://WWW.DJI.COM/SERVICE/POLICY>, INDIQUEN LO CONTRARIO DE MANERA EXPRESA, EL PRODUCTO Y TODOS LOS MATERIALES Y CONTENIDOS DISPONIBLES A TRAVÉS DE ESTE SE SUMINISTRAN “EN SU ESTADO ACTUAL” Y “SEGÚN DISPONIBILIDAD”, SIN GARANTÍAS NI CONDICIONES DE NINGÚN TIPO.

Directrices de seguridad

1. En caso de incendiarse el producto, apáguelo con agua, arena, una manta ignífuga o un extintor de polvo seco.
2. El producto se debe usar únicamente a temperaturas de entre -10 y 45 °C (14 y 113 °F).
3. NO desmonte ni perfore el producto de ningún modo, ya que la batería podría tener fugas, incendiarse o explotar.
4. NO golpee el producto ni lo deje caer al suelo. NO coloque objetos pesados sobre el producto.
5. NO caliente el producto. NO introduzca el producto en un horno microondas ni en un recipiente a presión.
6. NO deje el producto cerca de fuentes de calor, como un horno o un calentador. NO deje el producto en el interior de un vehículo en días calurosos. NO almacene el producto en entornos que se encuentre a más de 45 °C (113 °F). La temperatura de almacenamiento ideal es de 22 a 28 °C (72 a 82 °F).
7. NO guarde el producto durante un periodo prolongado después de que se haya descargado completamente la batería. De lo contrario, esta podría descargarse en exceso y sufrir daños irreparables.
8. Descargue y cargue la batería completamente una vez cada tres meses para mantenerla en buen estado de funcionamiento.

Introducción

El control remoto por Bluetooth con GPS OSMO™ Action (en lo sucesivo, el “control remoto”) se vincula con Osmo Action 4* por Bluetooth. Los usuarios podrán controlar la cámara a distancia con el control remoto para grabar vídeos. El control remoto admite los modos de control de una sola cámara y multicámara, de modo que los usuarios podrán grabar con hasta 16 cámaras simultáneamente. Los módulos integrados de posicionamiento por satélite permiten a los usuarios registrar datos precisos en movimiento. Si el control remoto se usa con la aplicación DJI™ Mimo, los usuarios podrán incorporar una serie de datos que complementarán la calidad de los vídeos, como la velocidad, la ruta, la dirección y la elevación.

Gracias a la correa para la muñeca, el control remoto se puede instalar en distintos lugares, como el manillar de una bicicleta, y se puede ajustar con flexibilidad para grabar diversas escenas deportivas.

* La compatibilidad con dispositivos de DJI se actualizará continuamente. Visite la página de producto de la cámara DJI Osmo Action para consultar la lista completa.

Descripción

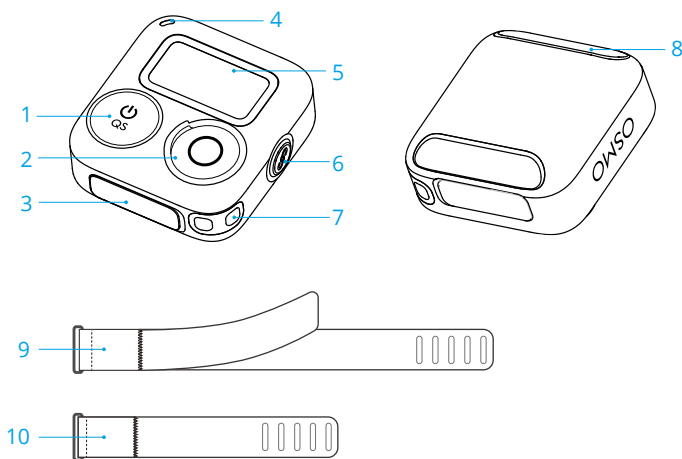

- | | |
|-------------------------------------|---|
| 1. Botón de cambio rápido | 6. Botón de enlace |
| 2. Botón de obturador/
grabación | 7. Orificio para el cordón |
| 3. Puerto USB-C | 8. Orificio de la correa para la muñeca |
| 4. Led de estado | 9. Correa (larga) para la muñeca del control
remoto por Bluetooth |
| 5. Pantalla | 10. Correa (corta) para la muñeca del control
remoto por Bluetooth |

Funciones de los botones

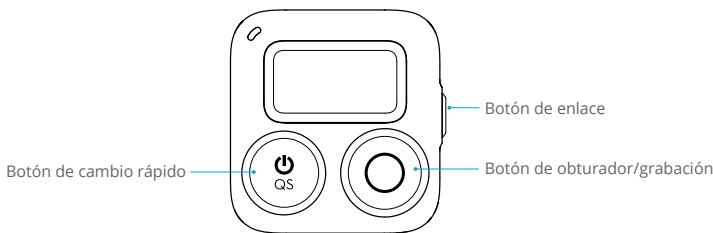

Botón de cambio rápido

- Mantener presionado: enciende o apaga el control remoto.
- Presionar una vez: cambia de modo de captura o de grabación cuando el control remoto esté vinculado con la cámara.

Botón de enlace

- Mantener presionado: vincula el control remoto y la cámara.
- Presionar una vez: enciende la cámara cuando esta esté en suspensión y vinculada con el control remoto. Durante la vinculación, presiónelo una vez para cancelarla.

Botón de obturador/grabación

- Mantener presionado: apaga la cámara. Cuando la cámara esté en suspensión, manténgalo presionado para encenderla.
- Presiónelo una vez: hace una foto o inicia/detiene una grabación. Cuando la cámara esté en suspensión, presiónelo una vez para iniciar SnapShot.

Nota: En ambos casos, el control remoto debe estar vinculado con la cámara.

Combinaciones de botones

- Mantener presionados el **botón de obturador/grabación** y el **botón de enlace** durante cuatro segundos: cambia entre el modo de control de una sola cámara y el modo de control multicámara, e inicia la vinculación.
- Mantener presionados el **botón de cambio rápido** y el **botón de obturador/grabación** durante cuatro segundos: visualiza la versión del firmware del control remoto.
- Mantener presionados el **botón de cambio rápido** y el **botón de enlace** durante cuatro segundos: olvida la conexión Bluetooth e inicia la vinculación.

Descripción de la pantalla

La pantalla muestra el estado de la cámara vinculada, el nivel de batería del control remoto y otro tipo de información. Cuando se controlen varias cámaras, la pantalla mostrará el número de cámaras vinculadas. La visualización en la pantalla varía según el modo de la cámara.

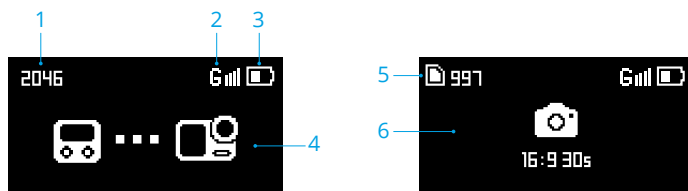

1. Código de verificación: muestra el código de verificación. Cuando se encuentre la cámara, la pantalla del control remoto y la de la cámara mostrarán el mismo código de verificación. Pulse Aceptar en la pantalla de la cámara.
2. Señal GPS: muestra la intensidad de la señal GPS. Cuando el control remoto esté buscando la señal GPS, se mostrará el icono .
3. Nivel de batería: muestra el nivel de batería del control remoto.
4. Estado de vinculación: muestra el estado de vinculación por Bluetooth con la cámara.
5. Información de la tarjeta microSD: muestra el número de fotos o la duración de vídeo restantes según el modo de captura o de grabación actual. El icono solo se muestra si se ha vinculado una cámara.
6. Información de la pantalla: la información de la cámara se sincronizará cuando se haya vinculado la cámara.

La pantalla entrará en suspensión si, tras un periodo de tres minutos, no se ha realizado ninguna operación con esta. El control remoto se apagará si no se ha realizado ninguna operación pasados 10 minutos, si no hay ninguna cámara vinculada y el control remoto no está cargándose. Con la pantalla, presione cualquier botón para salir de la suspensión y continuar usando el control remoto.

Operación

Métodos de instalación

El paquete incluye dos correas para la muñeca de longitudes diferentes: la larga, que permite fijar el control remoto a la muñeca; y la corta, que permite fijarlo al manillar de una bicicleta o de una moto, a la correa de una mochila u otros.

Instalación de la correa larga para la muñeca

Fije el control remoto a la muñeca en una posición adecuada y apriete la correa de velcro adecuadamente, como se indica a continuación.

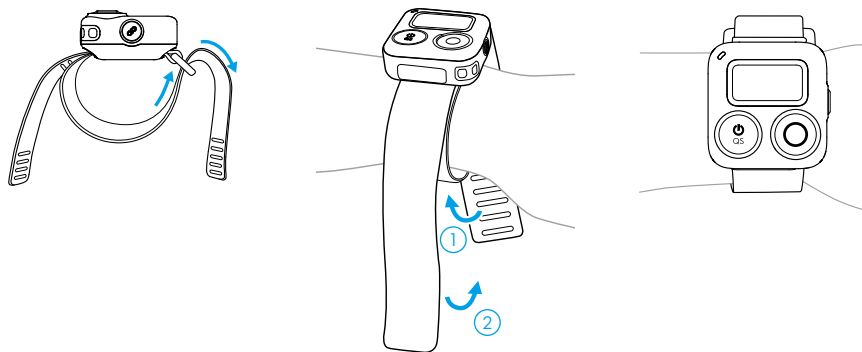

Instalación de la correa corta para la muñeca

1. Retire la hebilla del orificio de la correa larga para la muñeca, como se indica a continuación.

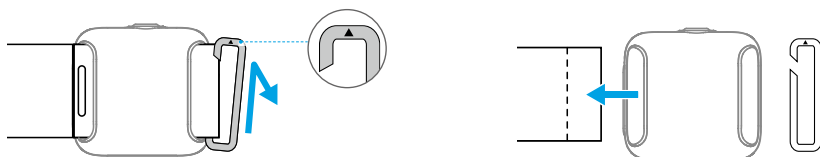

2. Introduzca la correa corta para la muñeca por la ranura de la correa, ubicada en la parte trasera del control remoto. Asegúrese de que el lado que tiene la superficie elevada quede orientado hacia arriba.

3. Ajuste la posición del control remoto en la correa para la muñeca hasta que un extremo de la ranura de la correa llegue a la superficie elevada. Inserte la hebilla en el orificio que hay en la correa corta para la muñeca.



4. Inserte la correa para la muñeca por la hebilla y apriete la correa de velcro adecuadamente.

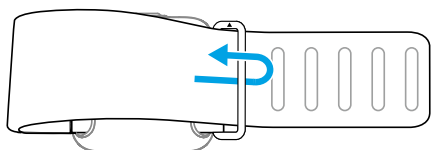

Vinculación

Vinculación en el modo de control de una sola cámara

Al encenderse, el control remoto buscará automáticamente cualquier cámara Osmo Action 4 y se vinculará con esta. Siga los avisos que aparezcan en la pantalla de la cámara para vincular los dispositivos.

Vinculación en el modo de control multicámara

Al encenderse, el control remoto está, de manera predeterminada, en el modo de control de una sola cámara. Mantenga presionados el botón de obturador/grabación y el botón de enlace durante cuatro segundos para cambiar al modo de control multicámara. A continuación, el control remoto buscará las cámaras e iniciará la vinculación. Siga los avisos que aparezcan en la pantalla de la cámara para vincular los dispositivos. Cuando se controlen varias cámaras, la pantalla mostrará el número de cámaras vinculadas.

Durante la vinculación, el led de estado del control remoto parpadeará en azul. Una vez vinculado el control remoto con la cámara, los usuarios podrán controlarla a distancia para grabar vídeos.

Control de las cámaras

Modo de control de una sola cámara

En el modo de control de una sola cámara, presione el botón de cambio rápido una vez para cambiar de modo de captura o de grabación. Los modos de captura o de grabación a los que se puede cambiar corresponden a las configuraciones de la cámara. Presione el botón de obturador/grabación una vez para hacer una foto o para iniciar o detener la grabación.

Modo de control multicámara

En el modo de control multicámara, el control remoto permite controlar todas las cámaras usando el modo de captura o de grabación establecido en cada caso para grabar vídeos o hacer fotos. Presione el botón de cambio rápido para establecer todas las cámaras en un modo de captura o de grabación unificado. Presione el botón de obturador/grabación una vez para hacer una foto o para iniciar una grabación de vídeo, o bien presiónelo dos veces para detenerla. Los parámetros de grabación se basan en los ajustes preestablecidos de cada cámara en este modo.

Panel

Los módulos integrados de posicionamiento por satélite permiten a los usuarios registrar datos de ejercicio precisos durante las grabaciones. Si el control remoto se usa con DJI Mimo, los usuarios podrán incorporar una serie de datos que complementarán la calidad de los vídeos, como la velocidad, la ruta, la dirección y la elevación.

- Asegúrese de que el control remoto esté en un entorno abierto y al aire libre para evitar interferencias de señales y espere 1 o 2 minutos hasta que la señal GPS sea intensa. Asegúrese de que el control remoto esté orientado hacia arriba para lograr una señal GPS óptima. NO bloquee la parte superior del control remoto con las manos ni con otros objetos.
- El control remoto no tiene señal GPS debajo del agua. NO use el control remoto debajo del agua.

Cargar la batería

Conecte el control remoto a un cargador a través del puerto USB-C.

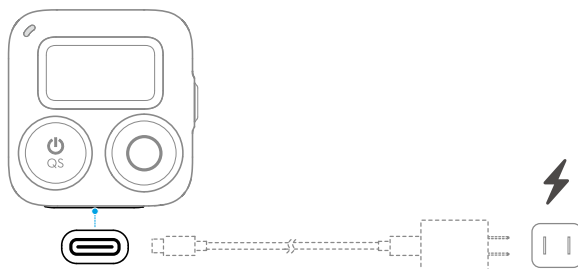

Led de estado

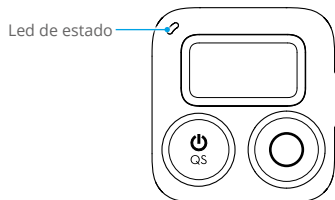

Indicador de estado

Descripciones

Estado de carga con dispositivo apagado

Se ilumina en verde fijo durante 6 segundos y después se apaga

Carga completada

Parpadea en verde cuatro veces

Cargando (76-100 %)

Parpadea en verde tres veces	Cargando (51-75 %)
Parpadea en verde dos veces	Cargando (26-50 %)
Parpadea en verde	Cargando (0-25 %)
Estado del sistema	
Parpadea en rojo tres veces	Encienda o apague la cámara
Parpadea en azul	Vinculación
Estado de funcionamiento	
Verde fijo	Lista para usarse
Apagada temporalmente	Hace una foto
Parpadea en rojo	Grabando un vídeo

Especificaciones

Modelo	OSMO-AF-336
Dimensiones	40,5 × 38,6 × 20,5 mm
Peso	26 g
Nivel de resistencia al agua	IPX7
Distancia efectiva del control remoto*	25 m
GNSS	GPS + BeiDou + Galileo + GLONASS
Bluetooth	
Protocolo	BLE 5.0
Frecuencia de funcionamiento	2.4000-2.4835 GHz
Potencia del transmisor (PIRE)	<10 dBm
Batería	
Capacidad	270 mAh
Tipo de batería	Batería de litio recargable
Temperatura de carga	De 0 a 45 °C (32 a 113 °F)
Temperatura de funcionamiento	De -10 a 45 °C (14 a 113 °F)

* La distancia efectiva del control remoto se mide en un entorno al aire libre sin interferencias y sin obstáculos.

Clause exclusive de responsabilité

En utilisant ce produit, vous signifiez que vous avez lu, compris et accepté les conditions générales de cette directive et toutes les instructions sur <https://www.dji.com/osmo-action-4>. SAUF DISPOSITION EXPRESSE DANS LES POLITIQUES DE SERVICE APRÈS-VENTE DISPONIBLES À L'ADRESSE [HTTPS://WWW.DJI.COM/SERVICE/POLICY](https://www.dji.com/service/policy), LE PRODUIT ET TOUS LES MATÉRIAUX ET CONTENUS DISPONIBLES VIA LE PRODUIT SONT FOURNIS « EN L'ÉTAT » ET « SELON LA DISPONIBILITÉ », SANS GARANTIE NI CONDITION.

Consignes de sécurité

1. Si le produit prend feu, éteignez l'incendie en utilisant de l'eau, du sable, une couverture antifeu ou un extincteur à poudre sèche.
2. La température de fonctionnement du produit se situe entre -10 et 45 °C.
3. NE démontez ou NE percez PAS le produit de quelque façon que ce soit, car la batterie pourrait présenter des fuites, prendre feu ou exploser.
4. NE faites PAS tomber le produit et NE le soumettez PAS à des chocs. NE placez PAS d'objets lourds sur le produit.
5. NE chauffez PAS le produit. NE mettez PAS le produit dans un four à micro-ondes, ni dans un contenant sous pression.
6. NE laissez PAS le produit près d'une source de chaleur, telle qu'une chaudière ou un radiateur. NE laissez PAS le produit à l'intérieur d'un véhicule par temps chaud. NE stockez PAS le produit dans des environnements supérieurs à 45 °C. La température de stockage idéale est comprise entre 22 et 28 °C (72 à 82 °F).
7. NE stockez PAS le produit pendant une période prolongée si la batterie est complètement déchargée. Une décharge excessive peut en altérer le fonctionnement de façon permanente.
8. Déchargez et rechargez complètement la batterie une fois tous les trois mois pour la maintenir en bon état de fonctionnement.

Introduction

La radiocommande Bluetooth GPS OSMO™ Action (ci-après dénommée « radiocommande ») se connecte à Osmo Action 4* via Bluetooth. Les utilisateurs peuvent contrôler la caméra à distance pour capturer des séquences à l'aide de la radiocommande. La radiocommande prend en charge les modes de contrôle à caméra unique et multi-caméras, de sorte que les utilisateurs peuvent réaliser des prises de vue à l'aide de 16 caméras maximum simultanément. Les modules de positionnement par satellite intégrés permettent aux utilisateurs d'enregistrer des données précises en mouvement. Lorsqu'elle est utilisée avec l'application Mimo DJI™, les utilisateurs peuvent ajouter une multitude de données collectées pour enrichir la vidéo, comme la vitesse, l'itinéraire, la direction et l'élévation.

Grâce à la sangle bracelet, la radiocommande peut être installée à différents endroits, par exemple sur la poignée du guidon de la bicyclette, ce qui permet de l'ajuster de manière flexible pour réaliser des prises de vue dans différentes scènes sportives.

* La prise en charge des appareils DJI sera mise à jour en permanence. Veuillez consulter la page produit de la caméra Osmo Action DJI pour une liste détaillée.

Vue d'ensemble

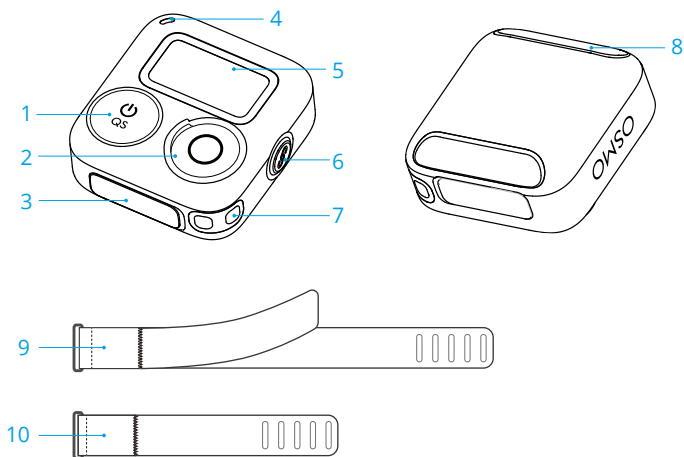

1. Bouton de changement rapide
2. Bouton d'obturbateur/enregistrement
3. Port USB-C
4. LED d'état
5. Écran
6. Bouton d'appairage
7. Point d'attache de la sangle
8. Orifice de sangle bracelet
9. Sangle bracelet pour radiocommande Bluetooth (longue)
10. Sangle bracelet pour radiocommande Bluetooth (courte)

Fonctions des boutons

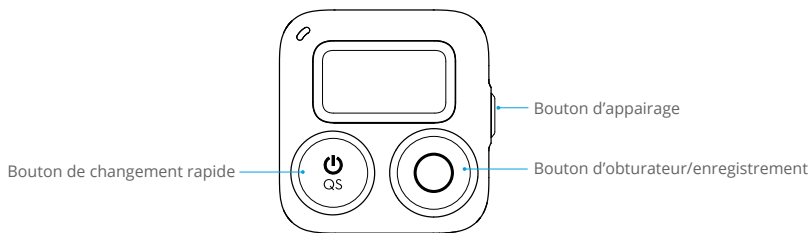

Bouton de changement rapide

- Appuyez et maintenez enfoncé : allumez ou éteignez la radiocommande.
- Appuyez une fois : passez d'un mode de prise de vue à l'autre lorsque vous êtes connecté à la caméra.

Bouton d'appairage

- Appuyez et maintenez enfoncé : appairez la radiocommande et la caméra.
- Appuyez une fois : allumez la caméra lorsque celle-ci est en mode Veille et connectée à la radiocommande. Pendant le processus d'appairage, appuyez une fois pour annuler l'appairage.

Bouton d'obturateur/enregistrement

- Appuyez et maintenez enfoncé : éteignez la caméra. Lorsque la caméra est en mode Veille, appuyez et maintenez enfoncé pour allumer la caméra.
- Appuyez une fois : prenez une photo ou démarrer/arrêter l'enregistrement. Lorsque la caméra est en mode Veille, appuyez une fois pour lancer SnapShot.

Remarque : les deux scénarios se réfèrent à des situations dans lesquelles la radiocommande est connectée à la caméra.

Combinaisons de boutons

- Appuyez sur le **bouton d'appairage** et le **bouton d'obturateur/enregistrement** et maintenez-les enfoncés pendant quatre secondes : passez du mode de contrôle à caméra unique au mode de contrôle multi-caméras et commencez l'appairage.
- Maintenez enfoncés le **bouton de changement rapide** et le **bouton d'obturateur/enregistrement** pendant quatre secondes : affichez la version du firmware de la radiocommande.
- Maintenez enfoncés le **bouton de changement rapide** et le **bouton d'appairage** et maintenez-les enfoncés pendant quatre secondes : oubliez la connexion Bluetooth et commencer l'appairage.

Description de l'écran

L'écran affiche le statut de la caméra connectée, le niveau de batterie de la radiocommande et d'autres informations. Lorsque vous contrôlez plusieurs caméras, l'écran affiche le nombre de caméras connectées. L'affichage à l'écran varie en fonction du mode caméra.

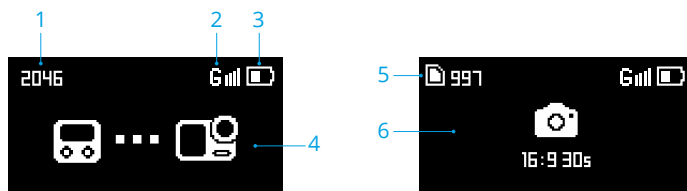

1. Code de vérification : affiche le code de vérification. Lorsque la caméra est trouvée, l'écran de la radiocommande et celui de la caméra affichent le même code de vérification. Appuyez sur Accepter sur l'écran de la caméra.
2. Signal GPS : affiche la force du signal GPS. Lorsque la radiocommande recherche le signal GPS, l'icône s'affiche.
3. Niveau de batterie : affiche le niveau de batterie de la radiocommande.
4. Statut de connexion : affiche le statut de la connexion à la caméra via Bluetooth.
5. Informations sur la carte microSD : l'icône affiche le nombre de photos restantes pouvant être prises ou la durée de la vidéo pouvant être enregistrée en fonction du mode de prise de vue actuel. L'icône ne s'affiche que lorsqu'une caméra est connectée.
6. Informations écran : les informations sur la caméra seront synchronisées lorsque la caméra est connectée.

L'écran passe en mode Veille si aucune opération n'est effectuée dans les 3 minutes. La radiocommande s'éteint lorsque aucune opération n'est effectuée au bout de 10 minutes si aucune caméra n'est connectée et que la radiocommande n'est pas en charge. Lorsque l'écran est éteint, appuyez sur n'importe quel bouton pour quitter le mode Veille et continuer à utiliser la radiocommande.

Fonctionnement

Méthodes d'installation

L'emballage comprend deux sangles bracelet de longueur différente. La radiocommande peut être fixée au poignet à l'aide de la sangle bracelet longue et elle peut également être fixée à la poignée du guidon de la bicyclette, du guidon de la moto, à la sangle du sac à dos et à d'autres endroits à l'aide de la sangle bracelet courte.

Installation de la sangle bracelet longue

Fixez la radiocommande dans une position appropriée sur le poignet et attachez correctement la bande auto-agrippante, comme indiqué ci-dessous.

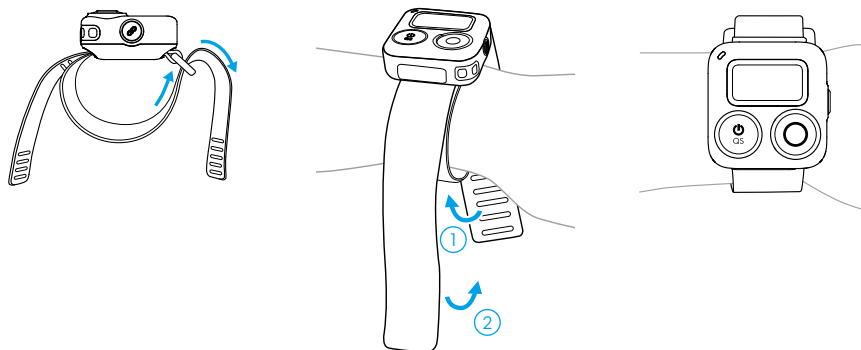

Installation de la sangle bracelet courte

1. Retirez la boucle de l'orifice de la sangle bracelet longue, comme indiqué ci-dessous.

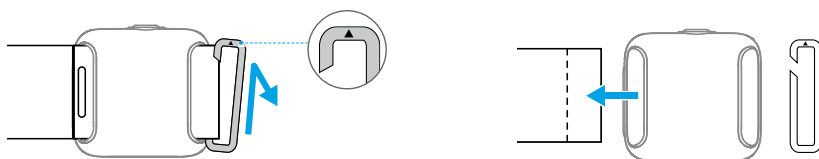

2. Enfilez la sangle bracelet courte dans la fente prévue à cet effet à l'arrière de la radiocommande. Veillez à ce que le côté avec la surface surélevée soit orienté vers le haut.

3. Ajustez la position de la radiocommande sur la sangle bracelet jusqu'à ce qu'une extrémité de la fente de sangle atteigne la surface surélevée. Enfoncez la boucle dans l'orifice de la sangle bracelet courte.



4. Passez la sangle dans la boucle et fixez correctement la fermeture auto-agrippante.

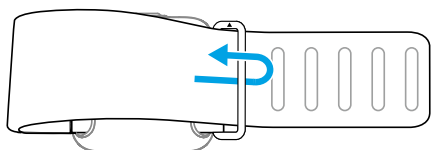

Appairage

Appairage en mode de contrôle à caméra unique

Après la mise sous tension, la radiocommande recherche et se connecte automatiquement à toutes les caméras Osmo Action 4. Suivez les invites à l'écran de la caméra pour appairer les appareils.

Appairage en mode de contrôle multi-caméras

Lors de la mise sous tension, la radiocommande est par défaut en mode de contrôle à caméra unique. Appuyez sur les boutons d'obturateur/enregistrement et d'appairage et maintenez-les enfoncés pendant quatre secondes pour passer en mode de contrôle multi-caméras. La radiocommande recherche ensuite les caméras et lance le processus d'appairage. Suivez les invites à l'écran de la caméra pour appairer les appareils. Lorsque vous contrôlez plusieurs caméras, l'écran affiche le nombre de caméras connectées.

Pendant l'appairage, l'indicateur LED d'état de la radiocommande clignote en bleu. Après avoir appairé la radiocommande à la caméra, les utilisateurs peuvent contrôler la caméra à distance pour capturer des séquences à l'aide de la radiocommande.

Contrôle des caméras

Mode de contrôle à caméra unique

En mode de contrôle à caméra unique, appuyez une fois sur le bouton de changement rapide pour passer d'un mode de prise de vue à l'autre. Les modes de prise de vue qui peuvent être changés sont les mêmes que les paramètres de la caméra. Appuyez sur le bouton d'obturateur/enregistrement une fois pour prendre une photo ou lancer/arrêter l'enregistrement.

Mode de contrôle multi-caméras

En mode de contrôle multi-caméras, la radiocommande peut contrôler chaque caméra afin qu'elle utilise le mode de prise de vue défini pour capturer des vidéos ou des images. Appuyez sur le bouton de changement rapide pour régler toutes les caméras sur un mode de prise de vue unifié. Appuyez une fois sur le bouton d'obturateur/enregistrement pour prendre une photo ou lancer l'enregistrement, et deux fois pour arrêter l'enregistrement. Les paramètres de prise de vue seront basés sur les pré-réglages de chaque caméra dans ce mode.

Tableau de bord

Les modules de positionnement par satellite intégrés permettent aux utilisateurs d'enregistrer des données de santé pendant la prise de vue. Lorsqu'elle est utilisée avec l'application DJI Mimo, les utilisateurs peuvent ajouter une multitude de données collectées pour enrichir la vidéo, comme la vitesse, l'itinéraire, la direction et l'élévation.

- Veillez à utiliser la radiocommande dans un environnement extérieur ouvert pour éviter les interférences de signal et attendez 1 à 2 minutes jusqu'à ce que le signal GPS soit fort. Assurez-vous que la radiocommande est orientée vers le haut, afin d'obtenir un signal GPS optimal. NE bloquez PAS la partie supérieure de la radiocommande avec vos mains ou avec d'autres objets.
- La radiocommande ne dispose pas de signal GPS sous l'eau. N'utilisez PAS la radiocommande sous l'eau.

FR

Recharge de la batterie

Connectez la radiocommande à un chargeur via le port USB-C.

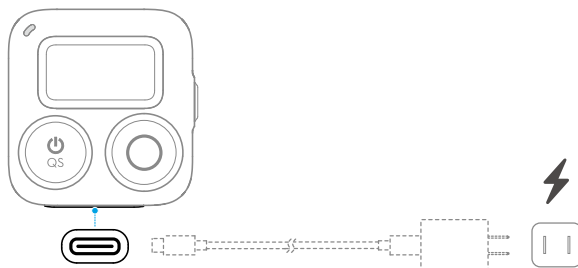

LED d'état

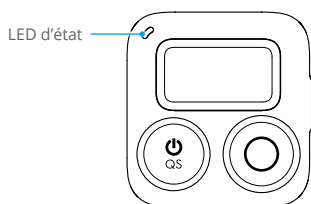

Voyant d'état	Descriptions
Statut de la recharge lorsque l'appareil est éteint	
Vert fixe pendant 6 secondes puis s'éteint	Recharge terminée
Clignote en vert quatre fois	En recharge, 76 à 100 %
Clignote en vert trois fois	En recharge, 51 à 75 %

Clignote en vert deux fois	En recharge, 26 à 50 %
----------------------------	------------------------

Clignote en vert	En recharge, 0 à 25 %
------------------	-----------------------

Statut système

Clignote en rouge trois fois	Allumer ou éteindre
------------------------------	---------------------

Clignote en bleu	Appairage
------------------	-----------

Statut de fonctionnement

Vert fixe	Prêt à l'emploi.
-----------	------------------

Temporairement éteinte	Prendre une photo
------------------------	-------------------

Clignote en rouge	Enregistrement d'une vidéo
-------------------	----------------------------

FR

Caractéristiques techniques

Modèle	OSMO-AF-336
--------	-------------

Dimensions	40,5 x 38,6 x 20,5 mm
------------	-----------------------

Poids	26 g
-------	------

Niveau d'imperméabilité	IPX7
-------------------------	------

Distance effective de la radiocommande*	25 m
---	------

GNSS	GPS+ BeiDou + Galileo + GLONASS
------	---------------------------------

Bluetooth

Protocole	BLE 5.0
-----------	---------

Fréquence de fonctionnement	2,4000 à 2,4835 GHz
-----------------------------	---------------------

Puissance de l'émetteur (EIRP)	< 10 dBm
--------------------------------	----------

Batterie

Capacité	270 mAh
----------	---------

Type de batterie	Batterie lithium rechargeable
------------------	-------------------------------

Température en recharge	0 à 45 °C (32 à 113 °F)
-------------------------	-------------------------

Température de fonctionnement	-10 à 45 °C (14 à 113 °F)
-------------------------------	---------------------------

* La distance effective de la radiocommande est mesurée dans un environnement extérieur sans interférences et sans obstacles.

Limitazioni di responsabilità

Utilizzando questo prodotto, l'utente dichiara di aver letto, compreso e accettato i termini e le condizioni di questa guida e tutte le istruzioni riportate su <https://www.dji.com/osmo-action-4>. SALVO QUANTO ESPRESSAMENTE PREVISTO NELLE CONDIZIONI POST-VENDITA, DISPONIBILI SU [HTTPS://WWW.DJI.COM/SERVICE/POLICY](https://www.dji.com/service/policy), IL PRODOTTO, TUTTI I MATERIALI E I CONTENUTI DISPONIBILI IN MERITO AD ESSO SONO FORNITI "COSÌ COME SONO" E "IN BASE ALLA DISPONIBILITÀ", SENZA GARANZIA O CONDIZIONE DI ALCUN TIPO.

Direttive sulla sicurezza

1. Spegnerne eventuali incendi che interessino il prodotto utilizzando acqua, sabbia, una coperta antifiamma o un estintore a polvere.
2. Il prodotto deve essere utilizzato esclusivamente a temperature comprese tra -10 °C e 45 °C.
3. NON smontare mai né perforare il prodotto in alcun modo per evitare l'eventualità di perdite di liquido, incendi o esplosioni della batteria.
4. NON far cadere né colpire il prodotto. NON porre oggetti pesanti sul prodotto.
5. NON riscaldare il prodotto. NON mettere il prodotto in un forno a microonde o in un contenitore pressurizzato.
6. NON riporre il prodotto in prossimità di fonti di calore quali una caldaia o un calorifero. NON lasciare il prodotto all'interno di un veicolo durante le giornate calde. Non conservare il prodotto in ambienti soggetti a temperatura superiore a 45 °C. La temperatura di stoccaggio ideale è compresa tra 22 °C e 28 °C.
7. NON conservare il prodotto per un periodo prolungato dopo aver scaricato completamente la batteria. In caso contrario, la batteria potrebbe scaricarsi eccessivamente provocando danni irreparabili.
8. Scaricare e caricare completamente la batteria una volta ogni tre mesi per mantenerla in condizioni di funzionamento ottimali.

Introduzione

Il telecomando Bluetooth GPS per OSMO™ Action (qui di seguito, il "telecomando") si connette a Osmo Action 4* tramite Bluetooth. È possibile controllare la fotocamera in remoto per eseguire riprese con il telecomando. Il telecomando supporta le modalità di controllo a fotocamera singola e multicamera, in modo che gli utenti possano eseguire riprese con fino a 16 fotocamere contemporaneamente. I moduli di posizionamento satellitare integrati consentono di registrare dati precisi in movimento. Quando si utilizza il prodotto insieme all'app DJI™ Mimo, è possibile aggiungere una serie di dati raccolti per arricchire i video, come velocità, percorso, direzione ed elevazione.

Grazie alla fascia da polso, è possibile installare il telecomando in vari punti, come il manubrio di una bicicletta, così da cambiare la posizione di ripresa in vari contesti sportivi in modo flessibile.

* Il supporto per i dispositivi DJI verrà aggiornato continuamente. Visitare la pagina del prodotto di DJI Osmo Action corrispondente per visualizzare l'elenco completo.

Panoramica generale

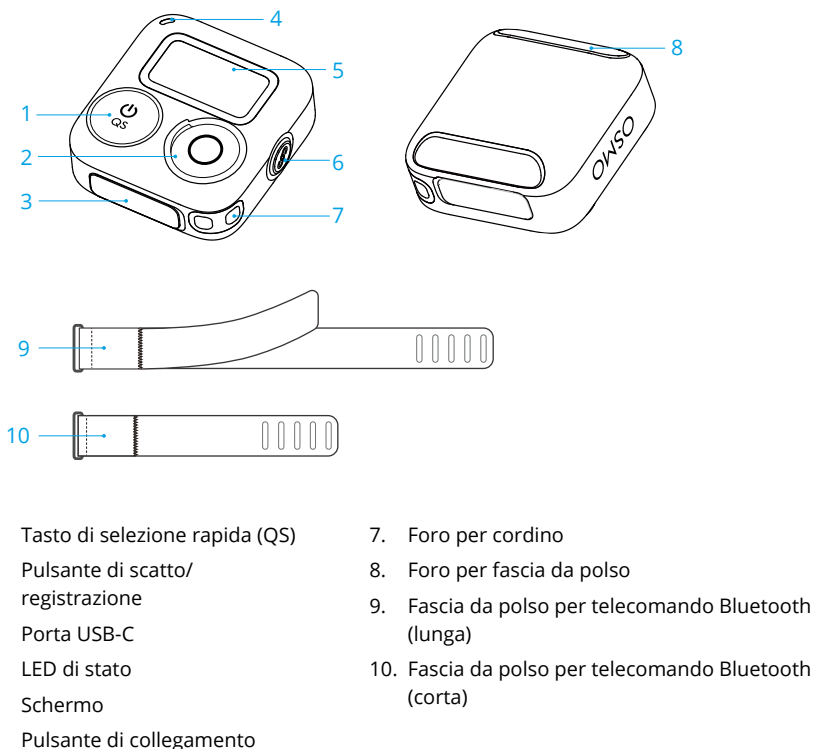

Funzioni dei pulsanti

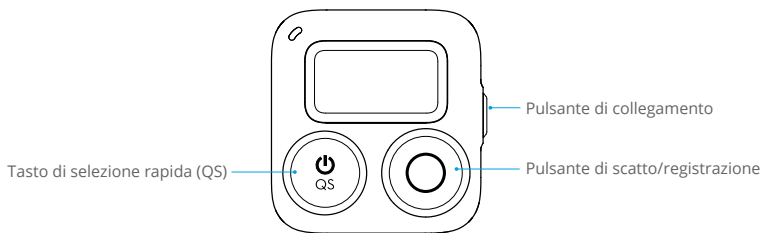

Tasto di selezione rapida (QS)

- Premere e tenere premuto per accendere o spegnere il telecomando.
- Premere una volta per passare da una modalità di ripresa all'altra una volta eseguita la connessione alla fotocamera.

Pulsante di collegamento

- Premere e tenere premuto: collegare il telecomando e la fotocamera.
- Premere una volta: accendere la fotocamera quando è in modalità riposo ed è connessa al telecomando. Durante il processo di collegamento, premere una volta per annullare il collegamento.

Pulsante di scatto/registrazione

- Premere e tenere premuto per spegnere la fotocamera. Quando la fotocamera è in modalità riposo, premere e tenere premuto per accenderla.
- Premere una volta per scattare una foto o per avviare/interrompere una registrazione. Quando la fotocamera è in modalità riposo, premere una volta per avviare SnapShot.

Nota: entrambi gli scenari si riferiscono a situazioni in cui il telecomando è connesso alla fotocamera.

Pulsanti combinati

- Premere e tenere premuto il **pulsante di scatto/registrazione** e il **pulsante di collegamento** per 4 secondi per cambiare tra le modalità di controllo a fotocamera singola a quella multipla e viceversa e avviare il collegamento.
- Premere e tenere premuto il **tasto di selezione rapida** e il **pulsante di scatto/registrazione** per 4 secondi per visualizzare la versione firmware del telecomando.
- Premere e tenere premuto il **pulsante di selezione rapida** e il **pulsante di collegamento** per 4 secondi per disconnettere il Bluetooth e avviare il collegamento.

Descrizione dello schermo

Sullo schermo è visualizzato lo stato della fotocamera connessa, il livello della batteria del telecomando e altre informazioni. In modalità a controllo multiplo, lo schermo visualizza il numero di fotocamere collegate. La visualizzazione sullo schermo varia a seconda della modalità della fotocamera.

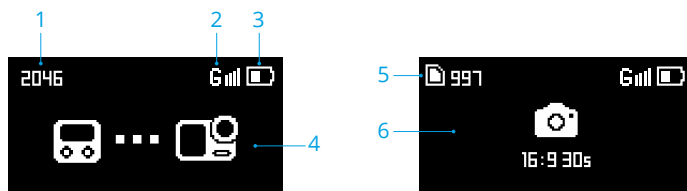

1. Codice di verifica: visualizza il codice di verifica. Quando la fotocamera viene rilevata, lo stesso codice di verifica è visualizzato sia sullo schermo del telecomando che su quello della fotocamera. Toccare Accet (Accetta) nello schermo della fotocamera.
2. Segnale GPS: visualizza la potenza del segnale GPS. Quando il telecomando è alla ricerca del segnale GPS, sarà visualizzata l'icona .
3. Livello della batteria: visualizza il livello della batteria del telecomando.
4. Stato della connessione: visualizza la connessione tra il Bluetooth e la fotocamera.
5. Informazioni sulla scheda microSD: l'icona visualizza il numero residuo di foto che è possibile scattare o la durata del video che è possibile registrare, in base all'attuale modalità di ripresa. L'icona è visualizzata solo quando la fotocamera è connessa.
6. Informazioni sullo schermo: le informazioni sulla fotocamera saranno sincronizzate al momento della connessione con la stessa.

In caso di assenza di operazioni per 3 minuti, lo schermo entrerà in modalità riposo. In caso di assenza di operazioni dopo 10 minuti, quando non vi sono fotocamere connesse e il telecomando non è in ricarica, quest'ultimo si spegnerà. Quando lo schermo è spento, premere un pulsante qualsiasi per uscire dalla modalità riposo e continuare a utilizzare il telecomando.

Funzionamento

Metodi di installazione

La confezione comprende due fasce da polso di lunghezze differenti. È possibile fissare il telecomando al polso per mezzo della fascia lunga e fissarlo anche al manubrio di una bicicletta o di una moto, a una bretella di uno zaino e ad altri punti per mezzo della fascia da polso corta.

Installazione della fascia da polso lunga

Sistemare il telecomando in una posizione idonea sul polso e serrare correttamente la chiusura a strappo, come mostrato qui di seguito.

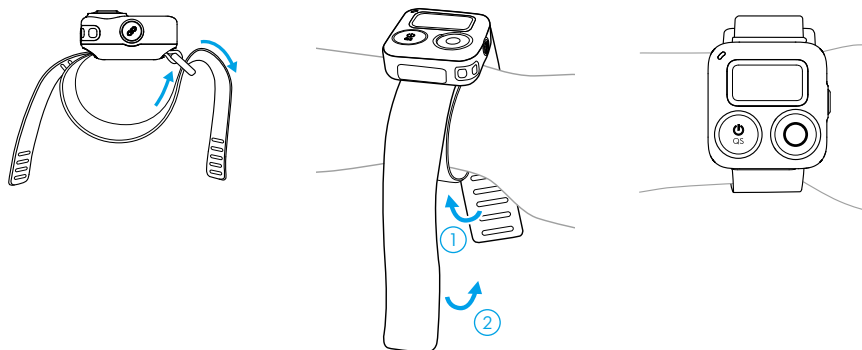

Installazione della fascia da polso corta

1. Rimuovere la fibbia dal foro della fascia lunga, come mostrato qui di seguito.

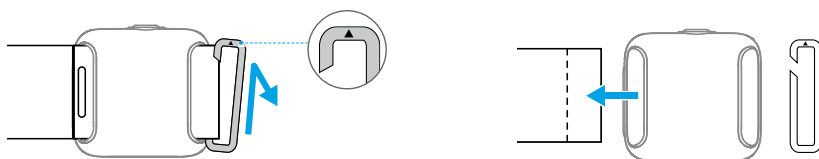

2. Far passare la fascia corta nell'apposita fessura posta sul retro del telecomando. Accertarsi che il lato della superficie rialzata sia rivolto verso l'alto.

3. Regolare la posizione del telecomando sulla fascia da polso fino a quando un'estremità della fessura della stessa non raggiunge la superficie rialzata. Far passare la fibbia nel foro della fascia da polso corta.



4. Far passare la fascia nella fibbia e serrare correttamente la chiusura a strappo.

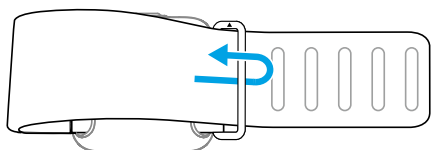

Collegamento

Collegamento in modalità di controllo a fotocamera singola

Dopo l'accensione, il telecomando cerca automaticamente e si connetterà a qualsiasi fotocamera Osmo Action 4. Seguire le notifiche visualizzate sullo schermo della fotocamera per collegare i dispositivi.

Collegamento in modalità di controllo a fotocamera multipla

Dopo l'accensione, il telecomando sarà in modalità di controllo a fotocamera singola per impostazione predefinita. Premere e tenere premuto il pulsante di scatto/registrazione e quello di collegamento per 4 secondi, per passare alla modalità di controllo a fotocamera multipla. Successivamente, il telecomando cercherà le fotocamere e avvierà il processo di collegamento. Seguire le notifiche visualizzate sullo schermo della fotocamera per collegare i dispositivi. In modalità a controllo multiplo, lo schermo visualizza il numero di fotocamere collegate.

Durante il collegamento, il LED dello stato del telecomando lampeggerà in blu. Una volta eseguito il collegamento del telecomando alla fotocamera, è possibile controllare la fotocamera in remoto per eseguire riprese con il telecomando.

Controllo delle fotocamere

Modalità di controllo a fotocamera singola

In modalità di controllo a fotocamera singola, premere una volta il pulsante di selezione rapida per passare da una modalità di ripresa all'altra. Le modalità di ripresa disponibili sono le stesse delle impostazioni della fotocamera. Premere una volta il pulsante di scatto/registrazione per scattare una foto o avviare o interrompere una registrazione.

Modalità di controllo a fotocamera multipla

In modalità di controllo a fotocamera multipla, il telecomando è in grado di controllare ciascuna fotocamera in modo da utilizzare la sua modalità di ripresa impostata per l'esecuzione di video o foto. Premere il pulsante di selezione rapida per impostare tutte le fotocamere su un'unica modalità di ripresa. Premere una volta il pulsante di scatto/registrazione per scattare una foto o avviare una registrazione e premere due volte per interrompere la registrazione. In questa modalità, i parametri di ripresa si baseranno sulle preimpostazioni di ciascuna fotocamera.

Dashboard

I moduli di posizionamento satellitare integrati consentono agli utenti di registrare dati di fitness precisi durante la ripresa. Quando si utilizza il prodotto insieme a DJI Mimo, è possibile aggiungere una serie di dati raccolti per arricchire i video, come velocità, percorso, direzione ed elevazione.

-  Accertarsi di utilizzare il telecomando in un ambiente esterno aperto, per evitare l'interferenza del segnale, quindi attendere 1-2 minuti, fino a quando il segnale GPS non è forte. Verificare che il telecomando sia rivolto verso l'alto, per consentire un segnale GPS ottimale. NON bloccare la parte superiore del telecomando con le mani o altri oggetti.
- Il telecomando perde il segnale GPS sott'acqua. NON utilizzare il telecomando sott'acqua.

Ricarica della batteria

Collegare il telecomando a un caricabatterie tramite la porta USB-C.

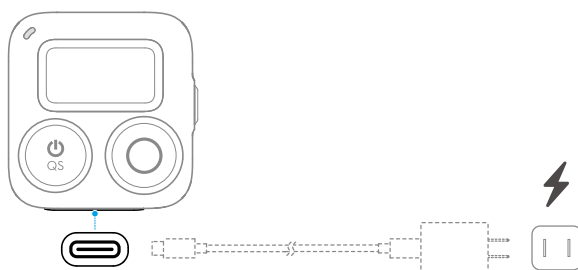

LED di stato

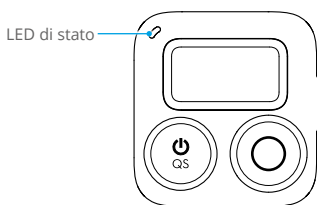

Indicatore di stato

Descrizione

Stato di ricarica quando il dispositivo è spento

La luce verde resta fissa per 6 secondi e poi si spegne

Ricarica completata

Verde lampeggiante (4 volte)

Ricarica, 76%-100%

Verde lampeggiante (3 volte)	Ricarica, 51%-75%
Verde lampeggiante (2 volte)	Ricarica, 26%-50%
Verde lampeggiante	Ricarica, 0%-25%
Stato del sistema	
Luce rossa che lampeggia 3 volte	Accensione o spegnimento
Blu lampeggiante	Collegamento
Stato operativo	
Verde fisso	Pronto all'uso
Luce temporaneamente spenta	Scattare una foto
Rosso lampeggiante	Registrazione di un video in corso

Specifiche tecniche

Modello	OSMO-AF-336
Dimensioni	40,5×38,6×20,5 mm
Peso	26 g
Livello di impermeabilità	IPX7
Distanza effettiva del telecomando*	25 m
GNSS	GPS+BeiDou+Galileo+GLONASS
Bluetooth	
Protocollo	BLE 5.0
Frequenza operativa	2.4000-2.4835 GHz
Potenza del trasmettitore (EIRP)	<10 dBm
Batteria	
Capacità	270 mAh
Modello di batteria	Batteria al litio ricaricabile
Temperatura di ricarica	Tra 0 °C e 45 °C
Temperatura operativa	Tra -10 °C e 45 °C

* La distanza effettiva del telecomando è misurata in un ambiente esterno privo di interferenze e di ostacoli.

Disclaimer

Door dit product te gebruiken, geeft u aan dat u de algemene voorwaarden van deze richtlijn en alle instructies op <https://www.dji.com/osmo-action-4> hebt gelezen en begrepen en dat u ze accepteert. BEHALVE ZOALS UITDRUKKELIJK BEPAALD IN HET BELEID VOOR AFTER-SALESSERVICE DAT BESCHIKBAAR IS OP [HTTPS://WWW.DJI.COM/SERVICE/POLICY](https://www.dji.com/service/policy), WORDEN HET PRODUCT EN ALLE MATERIALEN EN INHOUD DIE BESCHIKBAAR ZIJN VIA HET PRODUCT GELEVERD "IN DE HUIDIGE STAAT" EN OP "BASIS VAN BESCHIKBAARHEID", ZONDER ENIGE GARANTIE OF VOORWAARDE VAN WELKE AARD DAN OOK.

Veiligheidsrichtlijnen

1. Blus elke brand van het product met water, zand, een blusdeken of een brandblusser met droog poeder.
2. Het product mag alleen worden gebruikt bij temperaturen van -10 tot +45°C.
3. Demonteer of doorboor het product of de accu NOOIT. Het kan gaan lekken, in brand vliegen of exploderen.
4. Laat het product NIET vallen, sla er ook NIET op. Plaats GEEN zware voorwerpen op het product.
5. Verwarm het product NIET. Plaats het product NIET in een magnetron of in een container onder druk.
6. Plaats het product NIET in de buurt van warmtebronnen, zoals een oven of een kachel. Laat het product op warme dagen NIET achter in de auto. Bewaar het product NIET in omgevingen boven 45 °C. De ideale temperatuur voor opslag is 22°C tot 28°C.
7. Sla het product NIET voor langere tijd op nadat de accu volledig is ontladen. Anders kan de accu te ver ontladen raken en dit kan onherstelbare schade veroorzaken.
8. De accu eens in de drie maanden volledig ont- en opladen, om deze in goede staat te houden.

Inleiding

De OSMO™ Action GPS Bluetooth-afstandsbediening (hierna 'afstandsbediening' genoemd) maakt verbinding met de Osmo Action 4* via Bluetooth. Gebruikers kunnen de camera op afstand bedienen, om beelden vast te leggen met behulp van de afstandsbediening. De afstandsbediening ondersteunt de bedieningsmodi voor één camera en meerdere camera's, zodat gebruikers met maximaal 16 camera's tegelijk opnamen kunnen maken. Met de ingebouwde satellietpositioneringsmodules kunnen gebruikers nauwkeurige gegevens tijdens beweging vastleggen. Bij gebruik met de DJI™ Mimo-app kunnen gebruikers een groot aantal verzamelde gegevens toevoegen om de video te verrijken, zoals snelheid, route, richting en hoogte.

Met het polsbandje kan de afstandsbediening op verschillende plaatsen worden geïnstalleerd, zoals het stuur van de fiets. Het kan flexibel worden aangepast om in verschillende sportscènes op te nemen.

* Ondersteuning voor DJI-apparaten wordt continu bijgewerkt. Ga naar de bijbehorende productpagina van de DJI Osmo Action-camera voor een volledige lijst.

Overzicht

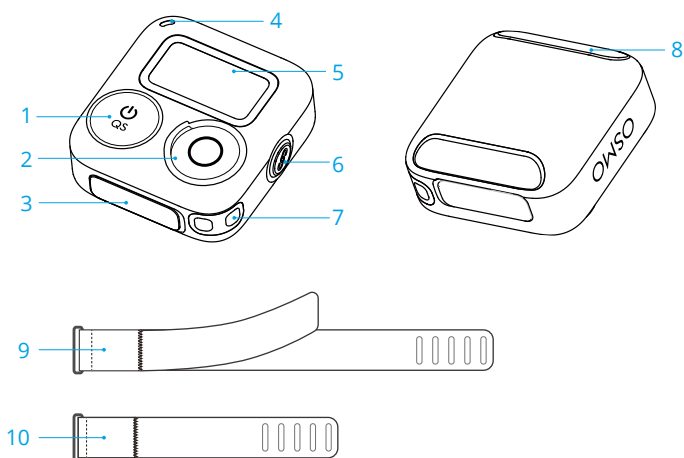

1. Quick Switch-knop
2. Sluiter-/opnameknop
3. USB-C-poort
4. Statusled
5. Scherm
6. Koppeltoets
7. Koordbevestigingsopening
8. Opening polsriem
9. Polsbandje Bluetooth-afstandsbediening (lang)
10. Polsbandje Bluetooth-afstandsbediening (kort)

Knopfuncties

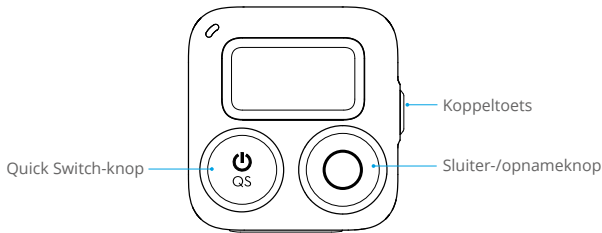

Quick Switch-knop

- Ingedrukt houden: de afstandsbediening in- of uitschakelen.
- Eenmaal indrukken: schakelen tussen de opnamemodi wanneer deze op de camera zijn aangesloten.

Koppeltoets

- Ingedrukt houden: de afstandsbediening en de camera koppelen.
- Eenmaal indrukken: de camera inschakelen wanneer de camera in de slaapstand staat en met de afstandsbediening is verbonden. Druk tijdens het koppelingsproces eenmaal om het koppelen te annuleren.

Sluiter-/opnameknop

- Ingedrukt houden: de camera uitschakelen. Wanneer de camera in de slaapstand staat, ingedrukt houden om de camera in te schakelen.
- Druk één keer om een foto nemen of de opname te starten/stoppen. Als de camera in de slaapstand staat, eenmaal indrukken om SnapShot te starten.

Opmerking: beide scenario's hebben betrekking op situaties waarin de afstandsbediening met de camera is verbonden.

Knopcombinaties

- De **sluiter-/opnameknop** en **koppelingknop** vier seconden ingedrukt houden: schakelen tussen de bedieningsmodus voor één camera en de bedieningsmodus voor meerdere camera's en de koppeling starten.
- De **snelschakelknop** en de **sluiter-/opnameknop** vier seconden ingedrukt houden: bekijk de firmwareversie van de afstandsbediening.
- De **snelschakelknop** en de **koppelingknop** vier seconden ingedrukt houden: de bluetooth-verbinding vergeten en beginnen met koppelen.

Beschrijving scherm

Het scherm toont de status van de aangesloten camera, het accuniveau van de afstandsbediening en overige informatie. Wanneer u meerdere camera's bedient, geeft het scherm het aantal aangesloten camera's weer. De weergave op het scherm varieert afhankelijk van de camerastand.

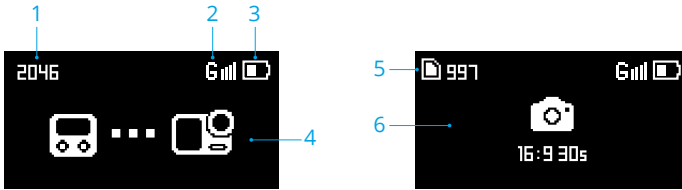

1. Verificatiecode: geeft de verificatiecode weer. Wanneer de camera wordt gevonden, tonen zowel het scherm van de afstandsbediening als het scherm van de camera dezelfde verificatiecode. Tik op "Accepteren" op het camerascherm.
2. GPS-signaal: geeft de sterkte van het GPS-signaal weer. Wanneer de afstandsbediening het GPS-signaal zoekt, wordt het pictogram  weergegeven.
3. Accuniveau: geeft het accuniveau van de afstandsbediening weer.
4. Verbindingsstatus: geeft de verbinding met de camera via Bluetooth weer.
5. Informatie microSD-kaart: geeft het resterende aantal foto's weer dat kan worden gemaakt of de duur van de video die kan worden opgenomen volgens de huidige opnamemodus. Het pictogram wordt alleen weergegeven wanneer een camera is verbonden.
6. Scherminformatie: de camera-informatie wordt gesynchroniseerd wanneer de camera is verbonden.

Het scherm gaat naar de slaapmodus als er binnen 3 minuten geen handeling plaatsvindt. De afstandsbediening wordt uitgeschakeld als er na 10 minuten geen handeling plaatsvindt wanneer er geen camera is verbonden en de afstandsbediening niet aan het opladen is. Wanneer het scherm uit is, drukt u op een willekeurige knop om de slaapstand te verlaten en de afstandsbediening te blijven gebruiken.

Werking

Installatiemethoden

Het pakket bevat twee polsbandjes van verschillende lengtes. De afstandsbediening kan aan de pols worden bevestigd met behulp van het lange polsbandje en kan ook aan het fietsstuur, motorstuur, de rugzakband en andere locaties worden bevestigd met behulp van het korte polsbandje.

Het lange polsbandje installeren

Bevestig de afstandsbediening in een geschikte positie om de pols en maak de klittenbandbevestiging goed vast, zoals hieronder weergegeven.

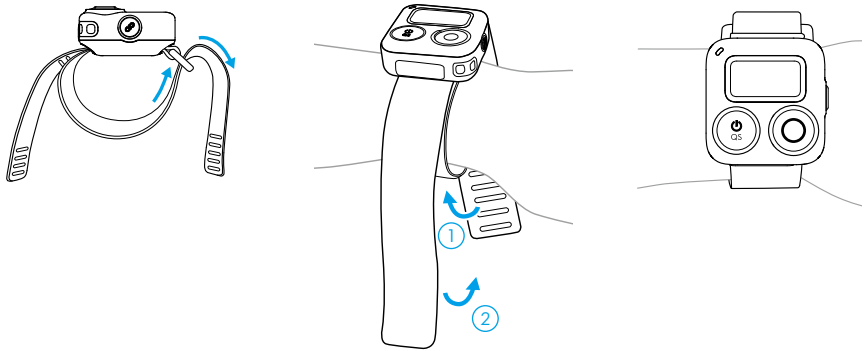

Het korte polsbandje installeren

1. Verwijder de gesp uit de opening van het lange polsbandje, zoals hieronder weergegeven.

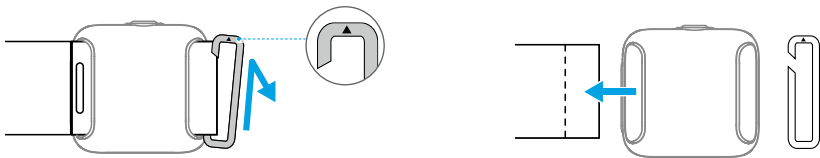

2. Leid het korte polsbandje door de gleuf van het polsbandje aan de achterkant van de afstandsbediening. Zorg ervoor dat de zijde met het verhoogde oppervlak naar boven is gericht.
3. Pas de positie van de afstandsbediening op het polsbandje aan totdat een uiteinde van de gleuf van het polsbandje het verhoogde oppervlak bereikt. Rijg de gesp door de opening van het korte polsbandje.



4. Leid het bandje door de gesp en maak de klittenbandbevestiging goed vast.

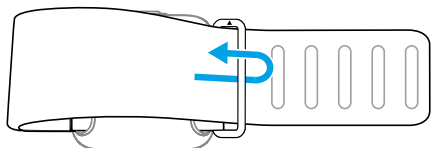

Koppelen

Koppelen in de bedieningsmodus voor één camera

Wanneer ingeschakeld, zoekt de afstandsbediening automatisch naar en maakt verbinding met alle Osmo Action 4-camera's. Volg de aanwijzingen op het camerascherm om de apparaten te koppelen.

Koppelen in de bedieningsmodus voor meerdere camera's

Wanneer de afstandsbediening wordt ingeschakeld, bevindt deze zich standaard in de bedieningsmodus voor één camera. Houd de sluit-/opname- en koppelingsknoppen vier seconden ingedrukt om over te schakelen naar de bedieningsmodus voor meerdere camera's. Vervolgens zoekt de afstandsbediening naar de camera's en zet het koppelingsproces in gang. Volg de aanwijzingen op het camerascherm om de apparaten te koppelen. Wanneer u meerdere camera's bedient, geeft het scherm het aantal aangesloten camera's weer.

Tijdens het koppelen knippert de statusled van de afstandsbediening blauw. Nadat de afstandsbediening met de camera is gekoppeld, kunnen gebruikers de camera op afstand bedienen om beelden vast te leggen met behulp van de afstandsbediening.

De camera's bedienen

Bedieningsmodus voor één camera

Druk in de bedieningsmodus voor één camera eenmaal op de snelschakelaar om tussen de opnamemodi te schakelen. De opnamemodi waartussen kan worden geschakeld, zijn dezelfde als de instellingen in de camera. Druk eenmaal op de sluit-/opnameknop om een foto maken of om opnemen te starten of te stoppen.

Bedieningsmodus voor meerdere camera's

In de bedieningsmodus voor meerdere camera's kan de afstandsbediening elke camera bedienen om de ingestelde opnamemodus te gebruiken om video's of beelden vast te leggen. Druk op de snelknop om alle camera's in te stellen op een uniforme opnamemodus. Druk eenmaal op de sluit-/opnameknop om een foto maken of om opnemen te starten en druk tweemaal om het opnemen te stoppen. De opnameparameters zijn gebaseerd op de voorinstellingen van elke camera in deze modus.

Dashboard

Met de ingebouwde satellietpositioneringsmodules kunnen gebruikers fitnessgegevens nauwkeurig vastleggen tijdens het opnemen. Bij gebruik met DJI Mimo kunnen gebruikers een groot aantal verzamelde gegevens toevoegen om de video te verrijken, zoals snelheid, route, richting en hoogte.

- Gebruik de afstandsbediening in een open buitenomgeving om signaalstoring te voorkomen en wacht 1-2 minuten tot het GPS-signaal sterk is. Zorg ervoor dat de afstandsbediening naar boven is gericht voor het optimale GPS-signaal. Blokkeer de bovenkant van de afstandsbediening NIET met uw handen of andere voorwerpen.
- De afstandsbediening heeft geen GPS-signaal onder water. Gebruik de afstandsbediening NIET onder water.

De accu opladen

Sluit de afstandsbediening via de USB-C-poort aan op een oplader.

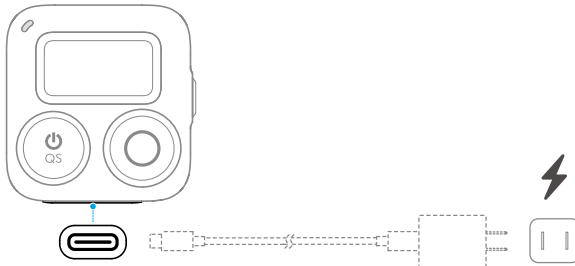

Statusled

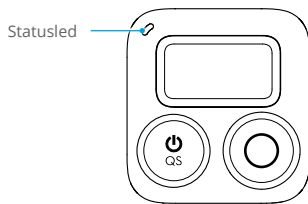

Statusindicator

Beschrijvingen

Laadstatus wanneer uitgeschakeld

6 seconden continu groen en gaat uit

Opladen voltooid

Knippert viermaal groen

Opladen, 76%-100%

Knippert driemaal groen

Opladen, 51%-75%

Knippert tweemaal groen	Opladen, 26%-50%
Knippert groen	Opladen, 0%-25%
Systeemstatus	
Knippert drie keer rood	In- of uitschakelen
Knippert blauw	Koppelen
Werkingstatus	
Continu groen	Klaar voor gebruik
Tijdelijk uitgeschakeld	Neem een foto
Knippert rood	Een video opnemen

Technische gegevens

Model	OSMO-AF-336
Afmetingen	40,5 × 38,6 × 20,5 mm
Gewicht	26 g
Waterdicht niveau	IPX7
Effectieve afstand afstandsbediening*	25 m
GNSS	GPS+BeiDou+Galileo+GLONASS
Bluetooth	
Protocol	BLE 5.0
Bedieningsfrequentie	2,4000-2,4835 GHz
Zendervermogen (EIRP)	< 10 dBm
Accu	
Capaciteit	270 mAh
Type accu	Oplaadbare lithiumaccu
Laadtemperatuur	0° tot 45°C
Bedrijfstemperatuur	-10 tot 45 °C

* De effectieve afstand van de afstandsbediening wordt gemeten in een storingsvrije buitenomgeving zonder obstakels.

Exoneração de responsabilidade

Ao utilizar este produto, significa que leu, compreendeu e aceita os termos e condições desta diretriz e todas as instruções em <https://www.dji.com/osmo-action-4>. SALVO CONFORME EXPRESSAMENTE PREVISTO NAS POLÍTICAS PÓS-VENDA DISPONÍVEIS EM [HTTPS://WWW.DJI.COM/SERVICE/POLICY](https://www.dji.com/service/policy), O PRODUTO, TODOS OS MATERIAIS E O CONTEÚDO DISPONIBILIZADO ATRAVÉS DO PRODUTO SÃO FORNECIDOS "TAL COMO ESTÃO" E "CONFORME DISPONÍVEIS", SEM GARANTIA OU CONDIÇÃO DE QUALQUER ESPÉCIE.

Diretrizes de segurança

1. Apague qualquer incêndio do produto utilizando água, areia, um cobertor de combate a incêndios ou um extintor de incêndios com pó seco.
2. O produto deve ser utilizado a temperaturas entre -10 °C e 45 °C (14 °F e 113 °F).
3. NÃO desmonte nem fure o produto pois a bateria pode ter uma fuga, incendiar-se ou explodir.
4. NÃO deixe cair o produto nem bata no mesmo. NÃO coloque objetos pesados sobre o produto.
5. NÃO aqueça o produto. NÃO coloque o produto num micro-ondas nem num recipiente pressurizado.
6. NÃO deixe o produto perto de fontes de calor como um forno ou aquecedor. NÃO deixe o produto no interior de um veículo em dias quentes. NÃO armazene o produto em ambientes com temperaturas acima de 45 °C (113 °F). A temperatura ideal de armazenamento é de 22 °C a 28 °C (72 °F a 82 °F).
7. NÃO armazene o produto durante um longo período depois de ter descarregado completamente a bateria. Caso contrário, pode descarregar excessivamente a bateria e causar danos irreparáveis.
8. Descarregue e carregue completamente a bateria uma vez a cada três meses para a manter em boas condições de funcionamento.

Introdução

O telecomando Bluetooth GPS OSMO™ Action (doravante designado por “telecomando”) liga-se ao Osmo Action 4* através de Bluetooth. Os utilizadores podem controlar a câmara remotamente para capturar filmes utilizando o telecomando. O telecomando suporta também os modos de controlo de câmara única ou multicâmara, para que os utilizadores possam realizar disparos com um máximo de 16 câmara em simultâneo. Os módulos de posicionamento por satélite incorporados permitem aos utilizadores registar dados precisos em movimento. Quando utilizado com a aplicação DJI™ Mimo, os utilizadores podem adicionar uma série de dados recolhidos para enriquecer o vídeo, como velocidade, percurso, direção e elevação.

Com a correia de pulso, o telecomando pode ser instalado em diferentes locais, como o guiador da bicicleta, que pode ser ajustado de forma flexível para fotografar em várias cenas desportivas.

* O suporte para dispositivos DJI será atualizado continuamente. Visite a página de produto da câmara DJI Osmo Action correspondente para obter uma lista completa.

Visão geral

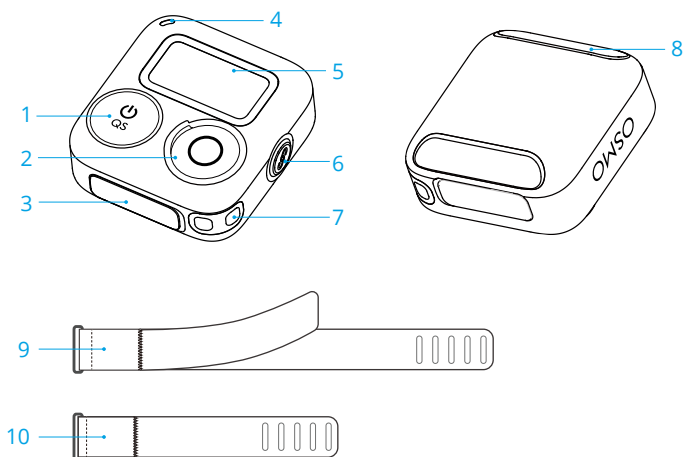

1. Botão de interruptor rápido
2. Botão do Obturador/Gravação
3. Porta USB-C
4. LED de estado
5. Ecrã
6. Botão de ligação
7. Orifício de segurança
8. Orifício da correia do pulso
9. Correia de pulso Bluetooth RC (longa)
10. Correia de pulso Bluetooth RC (curta)

Características do botão

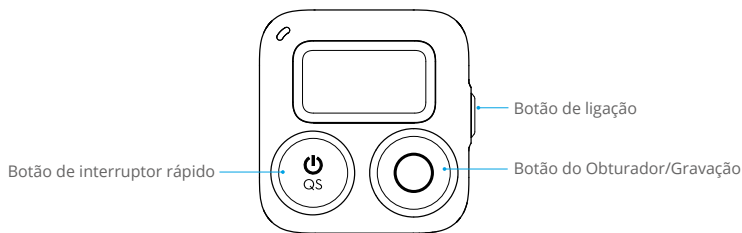

Botão de interruptor rápido

- Premir sem soltar: liga ou desliga o telecomando.
- Premir uma vez: alterna entre os modos de disparo quando estiver ligado à câmara.

Botão de ligação

- Premir sem soltar: liga o telecomando e a câmara.
- Premir uma vez: liga a câmara quando esta estiver no modo de suspensão e ligada ao telecomando. Durante o processo de ligação, prima uma vez para cancelar a ligação.

Botão do Obturador/Gravação

- Premir sem soltar: desligar a câmara. Quando a câmara estiver no modo de suspensão, prima sem soltar para ligar a câmara.
- Premir uma vez: tirar uma fotografia ou iniciar/parar a gravação. Quando a câmara estiver no modo de suspensão, prima uma vez para iniciar o SnapShot (Instantâneo).

Nota: ambos os cenários referem-se a situações em que o telecomando está ligado à câmara.

Combinações de botões

- Prima sem soltar o **botão do obturador/gravação** e o **botão de ligação** durante quatro segundos para alternar entre o modo de controlo de câmara única e o modo de controlo multicâmara e iniciar a ligação.
- Premir sem soltar o **botão de interruptor rápido** e o **botão do obturador/gravação** durante quatro segundos: veja a versão de firmware do telecomando.
- Premir sem soltar o **botão de interruptor rápido** e o **botão de ligação** durante quatro segundos: esquecer a ligação Bluetooth e iniciar a ligação.

Descrição do ecrã

O ecrã apresenta o estado da câmara ligada, o nível de bateria do telecomando e outras informações. Ao controlar várias câmaras, o ecrã apresenta o número de câmaras ligadas. A visualização no ecrã varia consoante o modo da câmara.

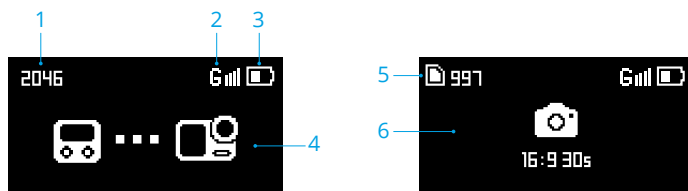

1. Código de verificação: apresenta o código de verificação. Quando a câmara é encontrada, tanto o ecrã do telecomando como o ecrã da câmara mostram o mesmo código de verificação. Toque em Aceitar no ecrã da câmara.
2. Sinal GPS: apresenta a intensidade do sinal GPS. Quando o telecomando está à procura do sinal de GPS, o ícone  será apresentado.
3. Nível da bateria: apresenta o nível de bateria do telecomando.
4. Estado da ligação: apresenta a ligação à câmara através de Bluetooth.
5. Informações do cartão microSD: o ícone mostra o número restante de fotos que podem ser tiradas ou a duração do vídeo que pode ser gravado de acordo com o modo de gravação atual. O ícone é apresentado apenas quando uma câmara está ligada.
6. Informações do ecrã: as informações da câmara serão sincronizadas quando a câmara estiver ligada.

O ecrã entrará no modo de suspensão se não houver operação dentro de 3 minutos. O telecomando desliga-se se não houver funcionamento após 10 minutos quando não houver câmara ligada e o telecomando não estiver a carregar. Quando o ecrã estiver desligado, prima qualquer botão para sair do modo de suspensão e continuar a utilizar o telecomando.

Funcionamento

Métodos de instalação

A embalagem inclui duas pulseiras de diferentes comprimentos. O telecommando pode ser fixado ao pulso utilizando a correia longa do pulso e também pode ser fixado ao guidador da bicicleta, ao guidador do motociclo, à correia da mochila e a outros locais utilizando a correia curta do pulso.

Instalar a correia de pulso comprida

Fixe o telecommando numa posição adequada no pulso e aperte o fixador de velcro corretamente, conforme mostrado abaixo.

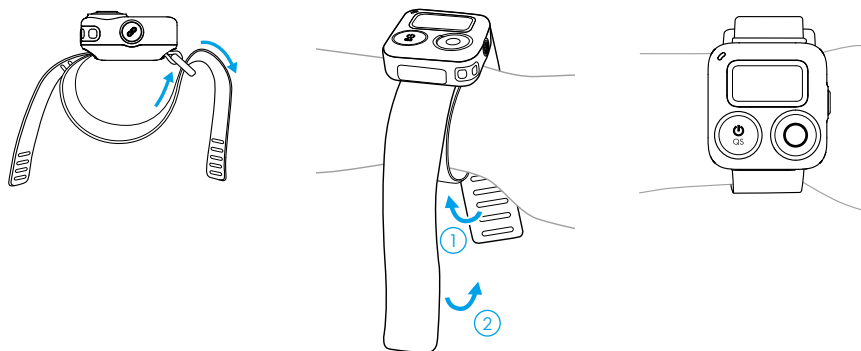

Instalar a correia de pulso curta

1. Retire a fivela do orifício da correia de pulso comprida, conforme mostrado abaixo.

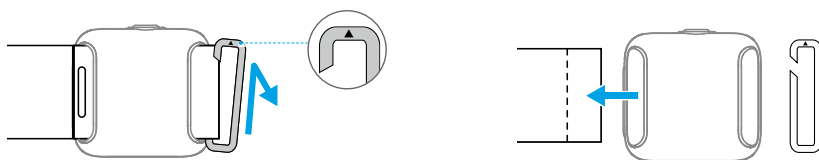

2. Passe a correia de pulso curta através da ranhura da correia na parte traseira do telecommando. Certifique-se de que o lado com a superfície elevada está virado para cima.

3. Ajuste a posição do telecommando na correia de pulso até que uma extremidade da ranhura da correia alcance a superfície elevada. Passe a fivela pelo orifício da correia de pulso curta.



4. Passe a correia através da fivela e aperte o fecho de velcro corretamente.

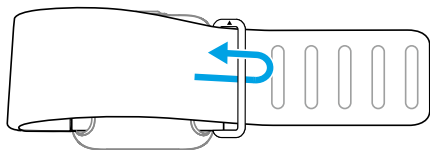

Ligação

Ligação no modo de controlo de câmara única

Ao ligar, o telecomando irá procurar e ligar-se automaticamente a quaisquer câmaras Osmo Action 4. Siga as indicações no ecrã da câmara para ligar os dispositivos.

Ligação no modo de controlo de várias câmaras

Ao ligar, o telecomando estará no modo de controlo de câmara única por predefinição. Prima sem soltar os botões do obturador/gravar e de ligação durante quatro segundos para mudar para o modo de controlo multicâmara. Em seguida, o telecomando procura as câmaras e inicia o processo de ligação. Siga as indicações no ecrã da câmara para ligar os dispositivos. Ao controlar várias câmaras, o ecrã apresenta o número de câmaras ligadas.

Durante a ligação, o LED de estado do telecomando pisca a azul. Depois de ligar o telecomando à câmara, os utilizadores podem controlar a câmara remotamente para fazer filmes utilizando o telecomando.

Controlar as câmaras

Modo de controlo de câmara única

No modo de controlo de câmara única, prima uma vez o botão de interruptor rápido para alternar entre os modos de disparo. Os modos de disparo que podem ser alterados são os mesmos que as definições da câmara. Prima o botão do obturador/gravação uma vez para tirar uma foto ou para iniciar ou parar a gravação de um vídeo.

Modo de controlo multicâmara

No modo de controlo multicâmara, o telecomando pode controlar cada câmara para utilizar o modo de disparo definido para capturar vídeos ou imagens. Pressione o botão de interruptor rápido para definir todas as câmaras para um modo de disparo unificado. Prima o botão do obturador/gravação uma vez para tirar uma foto ou para iniciar ou parar a gravação de um vídeo e prima duas vezes para parar a gravação. Os parâmetros de disparo serão baseados nas predefinições de cada câmara neste modo.

Painel de controlo

Os módulos de posicionamento por satélite incorporados permitem aos utilizadores registar dados de adequação com precisão ao fotografar. Quando utilizado com o DJI Mimo, os utilizadores podem adicionar uma série de dados recolhidos para enriquecer o vídeo, como velocidade, percurso, direção e elevação.

- Certifique-se de que utiliza o telecomando num ambiente exterior aberto para evitar interferências no sinal e aguarde 1-2 minutos até o sinal GPS ser forte. Certifique-se de que o telecomando está virado para cima para o sinal de GPS ideal. NÃO bloqueie a parte superior do telecomando com as mãos ou outros objetos.
- O telecomando não tem sinal de GPS debaixo de água. NÃO utilize o telecomando debaixo de água.

Carregamento da bateria

Ligue o telecomando a um carregador através da porta USB-C.

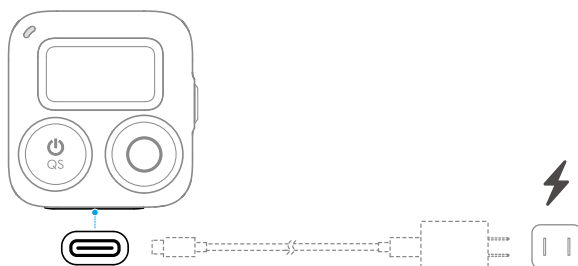

LED de estado



Indicador de Estado

Descrições

Estado de carregamento quando desligado

Luz verde continuamente acesa durante 6 segundos e desliga-se

Carregamento concluído

Luz verde a piscar quatro vezes

Carregamento, 76 %-100 %

Luz verde a piscar três vezes	Carregamento, 51 %-75 %
Luz verde a piscar duas vezes	Carregamento, 26 %-50 %
Luz verde a piscar	Carregamento, 0 %-25 %

Estado do sistema

Luz vermelha pisca três vezes	Ligar ou desligar
Luz azul a piscar	Ligação

Estado da operação

Luz verde continuamente acesa	Pronto a utilizar
Temporariamente desligado	Tirar uma fotografia
Luz vermelha a piscar	A gravar um vídeo

Especificações

Modelo	OSMO-AF-336
Dimensões	40,5×38,6×20,5 mm
Peso	26 g
Nível à prova de água	IPX7
Distância efetiva do telecomando*	25 m
GNSS	GPS+BeiDou+Galileo+GLONASS
Bluetooth	
Protocolo	BLE 5,0
Frequência de funcionamento	2,4000-2,4835 GHz
Potência de emissão do transmissor (EIRP)	<10 dBm
Bateria	
Capacidade	270 mAh
Tipo de bateria	Bateria de lítio recarregável
Temperatura de carregamento	0 °C a 45 °C (32 °F a 113 °F)
Temperatura de funcionamento	-10 °C a 45 °C (14 °F a 113 °F)

* A distância efetiva do telecomando é medida num ambiente exterior sem interferências e sem obstáculos.

Isenção de Responsabilidade

Ao usar este produto, você confirma que leu, compreendeu e aceitou os Termos e Condições desta diretriz e todas as instruções em <https://www.dji.com/osmo-action-4>. EXCETO QUANDO EXPRESSAMENTE DETERMINADO PELAS POLÍTICAS DE SERVIÇOS DE PÓS-VENDAS DISPONÍVEIS NO SITE [HTTPS://WWW.DJI.COM/SERVICE/POLICY](https://www.dji.com/service/policy), O PRODUTO E TODOS OS MATERIAIS, BEM COMO O CONTEÚDO DISPONIBILIZADO POR MEIO DO PRODUTO, SÃO FORNECIDOS “COMO ESTÃO” E “SUJEITOS À DISPONIBILIDADE”, SEM GARANTIA OU CONDIÇÃO DE QUALQUER TIPO.

Diretrizes de Segurança

1. Para apagar um eventual incêndio no produto, utilize água, areia, um cobertor antichama ou extintor de incêndio de pó químico seco.
2. O produto só deverá ser utilizado em temperaturas entre -10 °C a 45 °C.
3. NÃO desmonte nem perfure o produto, ou a bateria poderá vazar, pegar fogo ou explodir.
4. NÃO deixe o produto cair nem bata nele. NÃO coloque objetos pesados sobre o produto.
5. NÃO aqueça o produto. NÃO coloque o produto em um forno de micro-ondas nem em um recipiente pressurizado.
6. NÃO deixe o produto perto de fontes de calor como fornos ou aquecedores. NÃO deixe o produto dentro de veículos em dias quentes. NÃO armazene o produto em ambientes acima de 45 °C. A faixa de temperatura de armazenamento ideal é de 22 °C a 28 °C.
7. NÃO armazene o produto por um longo período de tempo após descarregar totalmente a bateria. Caso contrário, a bateria poderá descarregar excessivamente e causar danos irreparáveis.
8. Descarregue e carregue completamente a bateria uma vez a cada três meses para mantê-la em boas condições de funcionamento.

Introdução

O Controle remoto com GPS por Bluetooth OSMO™ Action (doravante referido como “controle remoto”) se conecta ao Osmo Action 4* por Bluetooth. Os usuários podem controlar a câmera de forma remota para capturar imagens usando o controle remoto. O controle remoto suporta os modos de controle de câmera única e várias câmeras, permitindo que usuários capturem imagens com até 16 câmeras simultaneamente. Os módulos integrados de posicionamento por satélite permitem que os usuários registrem dados precisos em movimento. Quando utilizado com o aplicativo DJI™ Mimo, os usuários podem adicionar uma série de dados coletados para aprimorar o vídeo, como velocidade, rota, direção e elevação.

Com a alça de pulso, o controle remoto pode ser instalado em diferentes lugares, como o guidão de bicicletas, e pode ser ajustado de forma flexível para gravar diversas cenas esportivas.

* A compatibilidade com dispositivos DJI será atualizada com frequência. Visite a página do produto correspondente à câmera DJI Osmo Action para ter acesso à Lista de compatibilidade na íntegra.

Visão geral

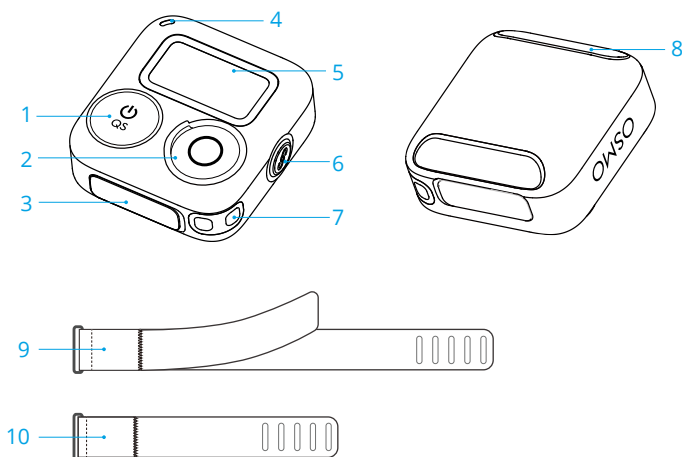

1. Botão de troca rápida
2. Botão de Gravação/Obturador
3. Entrada USB-C
4. LED de status
5. Tela
6. Botão de vinculação
7. Orifício de segurança
8. Orifício da alça de pulso
9. Alça de pulso para CR Bluetooth (longa)
10. Alça de pulso para CR Bluetooth (curta)

Recursos do botão

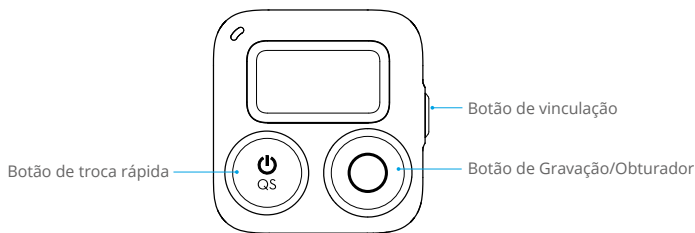

Botão de troca rápida

- Pressionar e manter pressionado: liga ou desliga o controle remoto.
- Pressionar uma vez: alterna entre os Modos de Gravação quando conectado à câmera.

Botão de vinculação

- Pressionar e manter pressionado: conecta o controle remoto à câmera.
- Pressionar uma vez: liga a câmera quando ela estiver no Modo Repouso e conectada ao controle remoto. Durante o processo de vinculação, pressione uma vez para cancelar a vinculação.

Botão de Gravação/Obturador

- Pressionar e manter pressionado: desliga a câmera. Quando a câmera estiver no Modo Repouso, pressione e mantenha pressionado para ligar a câmera.
- Pressionar uma vez: tira uma foto ou inicia/interrompe a gravação. Quando a câmera estiver no Modo Repouso, pressione uma vez para iniciar o SnapShot.

Observação: ambos os cenários referem-se a situações em que o controle remoto está conectado à câmera.

Combinações do botão

- Pressionar e manter o **botão de Gravação/Obturador** e o **botão de vinculação** pressionados por quatro segundos: alterna entre o modo de controle de câmera única e modo de controle de várias câmeras e inicia a vinculação.
- Pressionar e manter o **botão de troca rápida** e **botão de Gravação/Obturador** pressionados por quatro segundos: exibe a versão do firmware do controle remoto.
- Pressionar e manter o **botão de troca rápida** e o **botão de vinculação** pressionados por quatro segundos: esquece a conexão Bluetooth e iniciar a vinculação.

Descrição da tela

A tela exibe o status da câmera conectada, o nível da bateria do controle remoto e outras informações. Ao controlar várias câmeras, a tela exibirá o número de câmeras conectadas. A exibição na tela variará dependendo do modo da câmera.

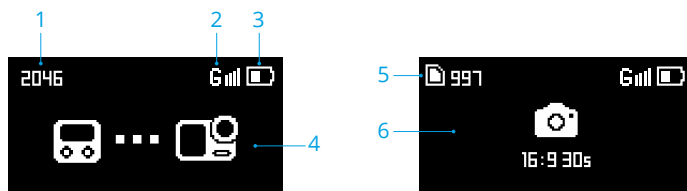

1. Código de verificação: exibe o código de verificação. Quando a câmera for encontrada, as telas do controle remoto e da câmera exibirão o mesmo código de verificação. Toque em Aceitar na tela da câmera.
2. Sinal do GPS: exibe a força do sinal do GPS. Quando o controle remoto estiver procurando o sinal do GPS, o ícone  será exibido.
3. Nível da bateria: exibe o nível da bateria do controle remoto.
4. Status da conexão: exibe a conexão à câmera por Bluetooth.
5. Informações do cartão microSD: exibe a quantidade restante de fotos que podem ser tiradas ou a duração de vídeo que pode ser gravado de acordo com o Modo de Gravação atual. O ícone será exibido apenas quando uma câmera estiver conectada.
6. Informações da tela: as informações da câmera serão sincronizadas quando a câmera for conectada.

A tela entrará no Modo Repouso se não houver operação dentro de 3 minutos. O controle remoto será desligado se não houver operação após 10 minutos e não houver câmeras conectadas e o controle remoto não estiver carregando. Quando a tela estiver desligada, pressione qualquer botão para sair do Modo Repouso e continuar usando o controle remoto.

Operação

Métodos de instalação

O pacote inclui duas alças de pulso de comprimentos diferentes. O controle remoto pode ser fixado no pulso usando a alça de pulso longa e também pode ser fixado no guidão da bicicleta, no guidão da motocicleta, na alça da mochila e em outros locais usando a alça de pulso curta.

Como instalar a alça de pulso longa

Posicione o controle remoto em uma posição adequada sobre o pulso e prenda o fecho de velcro corretamente, conforme exibido abaixo.

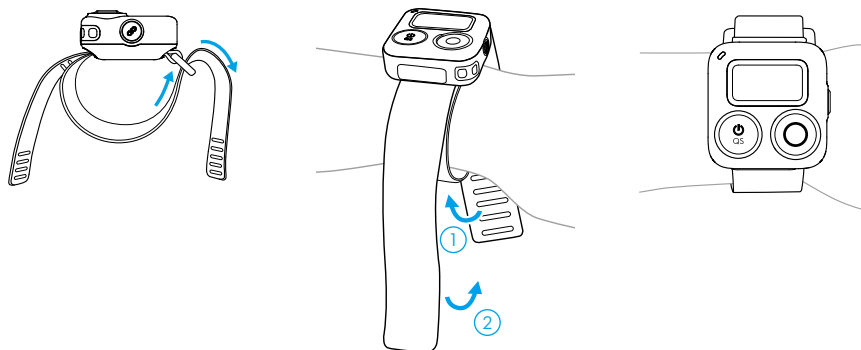

PT-BR

Como instalar a alça de pulso curta

1. Remova a fivela do orifício da alça de pulso longa, conforme mostrado abaixo.

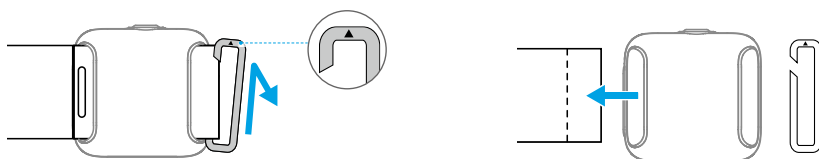

2. Passe a alça de pulso curta através da ranhura para alça na parte traseira do controle remoto. Certifique-se de que o lado com a superfície elevada esteja voltado para cima.

3. Ajuste a posição do controle remoto na alça de pulso até que uma das extremidades da ranhura da alça alcance a superfície elevada. Passe a fivela pelo orifício da alça de pulso curta.



4. Passe a alça pela fivela e aperte o fecho de velcro corretamente.

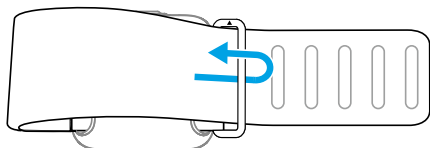

Como vincular

Como vincular no modo de controle de câmera única

Quando ligado, o controle remoto procurará automaticamente e se conectará a qualquer câmera Osmo Action 4. Siga as instruções na tela da câmera para vincular os dispositivos.

Como vincular no modo de controle de várias câmeras

Quando ligado, o controle remoto estará no modo de controle de câmera única por padrão. Pressione e mantenha os botões de vinculação e Gravação/Obturador por quatro segundos para alternar para o modo de controle de várias câmeras. Em seguida, o controle remoto procura as câmeras e inicia o processo de vinculação. Siga as instruções na tela da câmera para vincular os dispositivos. Ao controlar várias câmeras, a tela exibirá o número de câmeras conectadas.

Durante a vinculação, o LED de status do controle remoto piscará em azul. Após conectar o controle remoto à câmera, os usuários poderão controlar a câmera de forma remota para capturar imagens usando o controle remoto.

Como controlar as câmeras

Modo de controle de câmera única

No modo de controle de câmera única, pressione o botão de troca rápida uma vez para alternar entre os Modos de Gravação. Os Modos de Gravação que podem ser alternados são os mesmos que as configurações na câmera. Pressione o botão de Gravação/Obturador uma vez para capturar uma imagem ou para iniciar ou interromper a gravação.

Modo de controle de várias câmeras

No modo de controle de várias câmeras, o controle remoto pode controlar cada câmera para usar seu Modo de Gravação definido para capturar vídeos ou imagens. Pressione o botão de troca rápida para definir todas as câmeras para um Modo de Gravação unificado. Pressione o botão de Gravação/Obturador uma vez para capturar uma imagem ou para iniciar uma gravação, e pressione duas vezes para interromper a gravação. Os parâmetros de gravação serão baseados nas predefinições de cada câmera neste modo.

Painel

Os módulos integrados de posicionamento por satélite permitem que os usuários registrem dados precisos de condicionamento físico em movimento ao gravar. Quando utilizado com o DJI Mimo, os usuários podem adicionar uma série de dados coletados para aprimorar o vídeo, como velocidade, rota, direção e elevação.

- ☀️ • Certifique-se de utilizar o controle remoto em ambientes abertos e ao ar livre para evitar interferência de sinal; aguarde 1 a 2 minutos até que o sinal do GPS esteja forte. Certifique-se de que o controle remoto esteja voltado para cima para obter o sinal do GPS ideal. NÃO bloqueie a parte superior do controle remoto com as mãos ou outros objetos.
- O controle remoto não conta com sinal do GPS debaixo d'água. NÃO utilize o controle remoto debaixo d'água.

Como carregar a bateria

Conecte o controle remoto a um carregador pela entrada USB-C.

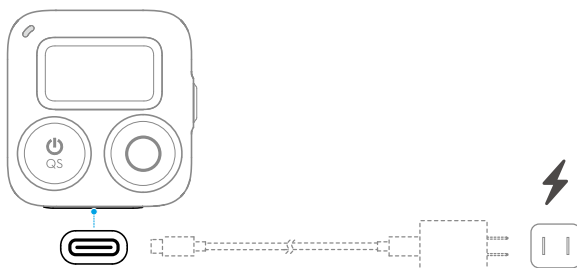

LED de status

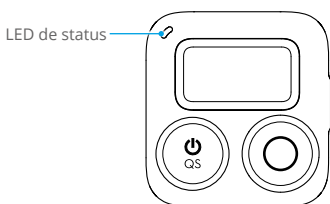

Indicador de status

Descrições

Status de carregamento quando desligado

Aceso em verde por 6 segundos e desliga

Carregamento completo

Pisca em verde quatro vezes

Carregando, 76% a 100%

Pisca em verde três vezes

Carregando, 51% a 75%

Pisca em verde duas vezes	Carregando, 26% a 50%
---------------------------	-----------------------

Pisca em verde	Carregando, 0% a 25%
----------------	----------------------

Status do sistema

Pisca três vezes em vermelho	Liga ou desliga
------------------------------	-----------------

Pisca em azul	Vinculando
---------------	------------

Status de funcionamento

Aceso em verde	Pronto para usar
----------------	------------------

Temporariamente desligado	Tirar uma foto
---------------------------	----------------

Pisca em vermelho	Gravando um vídeo
-------------------	-------------------

Especificações

Modelo	OSMO-AF-336
--------	-------------

Dimensões	40,5 × 38,6 × 20,5 mm
-----------	-----------------------

Peso	26 g
------	------

Nível de impermeabilização	IPX7
----------------------------	------

Distância efetiva do controle remoto*	25 m
---------------------------------------	------

GNSS	GPS+BeiDou+Galileo+GLONASS
------	----------------------------

Bluetooth

Protocolo	BLE 5.0
-----------	---------

Frequência de funcionamento	2,400 a 2,4835 GHz
-----------------------------	--------------------

Potência do transmissor (EIRP)	< 10 dBm
--------------------------------	----------

Bateria

Capacidade	270 mAh
------------	---------

Tipo de bateria	Bateria de lítio recarregável
-----------------	-------------------------------

Temperatura de carregamento	0° a 45 °C
-----------------------------	------------

Temperatura de funcionamento	-10° a 45 °C
------------------------------	--------------

* A distância efetiva do controle remoto é medida em um ambiente externo sem interferências e obstáculos.

Отказ от ответственности

Используя данный продукт, вы подтверждаете, что прочитали, поняли и приняли пользовательское соглашение данного руководства и все инструкции на веб-сайте <https://www.dji.com/osmo-action-4>. КРОМЕ ЯВНЫМ ОБРАЗОМ ПРЕДУСМОТРЕННОГО В ПОЛИТИКЕ ПОСЛЕПРОДАЖНОГО ОБСЛУЖИВАНИЯ (ПОЛИТИКА КОМПАНИИ ДОСТУПНА НА СТРАНИЦЕ [HTTPS://WWW.DJI.COM/SERVICE/POLICY](https://www.dji.com/service/policy)), ПРОДУКТ И ВСЕ ДОСТУПНЫЕ С ПРОДУКТОМ МАТЕРИАЛЫ И ИХ СОДЕРЖАНИЕ ПРЕДОСТАВЛЕНЫ «КАК ЕСТЬ» И «ПРИ НАЛИЧИИ» БЕЗ КАКИХ-ЛИБО ГАРАНТИЙ ИЛИ УСЛОВИЙ.

Руководство по технике безопасности

1. В случае возгорания устройство следует тушить водой, песком, пожарным покрывалом или порошковым огнетушителем.
2. Продукт следует использовать при температурах от -10 до 45°C .
3. ЗАПРЕЩАЕТСЯ разбирать и прокалывать устройство. Это может привести к течи, возгоранию или взрыву.
4. ЗАПРЕЩАЕТСЯ ронять или ударять устройство. ЗАПРЕЩАЕТСЯ помещать тяжелые предметы на устройство.
5. ЗАПРЕЩАЕТСЯ нагревать устройство. ЗАПРЕЩАЕТСЯ помещать устройство в микроволновую печь или герметизированный контейнер.
6. ЗАПРЕЩАЕТСЯ оставлять устройство вблизи таких источников тепла, как печи или нагреватели. ЗАПРЕЩАЕТСЯ оставлять устройство внутри транспортных средств в жаркие дни. ЗАПРЕЩАЕТСЯ хранить устройство при температуре выше 45°C . Оптимальная температура хранения: от 22° до 28°C .
7. НЕ храните продукт в течение длительного времени после полного разряда аккумулятора. Это может вызвать чрезмерную разрядку аккумулятора и привести к неустранимому повреждению.
8. Раз в три месяца необходимо полностью заряжать и разряжать аккумулятор для поддержания эксплуатационных характеристик на рабочем уровне.

Введение

Пульт управления Bluetooth для OSMO™ Action GPS (в дальнейшем именуемый «пульт управления») подключается к камере Osmo Action 4* по Bluetooth. При съемке материала пользователи могут управлять камерой удаленно с помощью пульта управления. Пульт управления поддерживает режим управления одной и несколькими камерами, так что пользователи могут снимать одновременно с 16 камер. Встроенные модули спутникового позиционирования позволяют пользователям записывать точные данные во время движения. При использовании с приложением DJI™ Mimo пользователи могут добавить собранные данные, такие как скорость, маршрут, направление и высота, для оптимизации видео.

С помощью ремешка на руку пульт управления можно устанавливать в различных местах, например, на руле велосипеда, и удобно изменять положение при съемке различных спортивных сценариев.

* Поддержка устройств DJI будет постоянно обновляться. Для получения полного списка посетите страницу соответствующей камеры DJI Osmo Action.

Общий вид

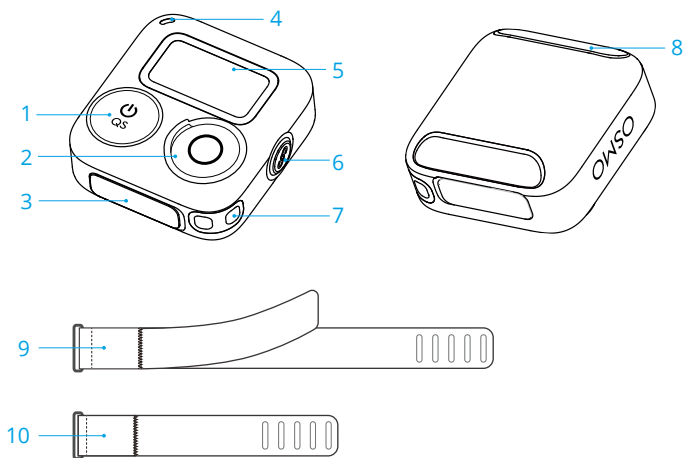

- | | |
|-------------------------------------|--|
| 1. Кнопка быстрого переключения | 6. Кнопка сопряжения |
| 2. Кнопка спуска затвора/ записи | 7. Отверстие для ремешка |
| 3. Порт USB-C | 8. Отверстие для ремешка на руку |
| 4. Светодиодный индикатор состояния | 9. Ремешок на руку для пульта управления Bluetooth (длинный) |
| 5. Экран | 10. Ремешок на руку для пульта управления Bluetooth (короткий) |

Описание кнопок

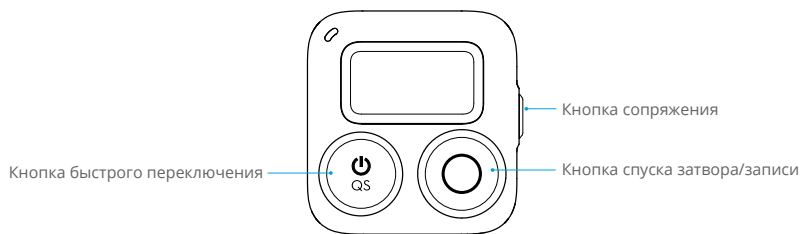

Кнопка быстрого переключения

- Нажмите и удерживайте: включение или выключение пульта управления.
- Одно нажатие: переключение между режимами съемки при подсоединении камеры.

Кнопка сопряжения

- Нажмите и удерживайте: сопряжение пульта управления и камеры.
- Одно нажатие: включение камеры, когда она находится в режиме ожидания и подключена к пульта управления. В процессе сопряжения нажмите один раз, чтобы отменить сопряжение.

Кнопка спуска затвора/записи

- Нажмите и удерживайте: выключение камеры. Когда камера находится в режиме ожидания, нажмите и удерживайте, чтобы включить камеру.
- Нажмите один раз: сфотографировать или начать/остановить запись. Когда камера находится в режиме ожидания, нажмите один раз, чтобы запустить SnapShot.

Примечание: оба сценария относятся к ситуациям, когда пульт управления подключен к камере.

Комбинации кнопок

- Нажмите и удерживайте **кнопку спуска затвора/записи** и **кнопку сопряжения** в течение четырех секунд: переключение между режимом управления одной камерой и режимом управления несколькими камерами и начало сопряжения.
- Нажмите и удерживайте **кнопку быстрого переключения** и **кнопку спуска затвора/записи** в течение четырех секунд: просмотр версии программного обеспечения пульта управления.
- Нажмите и удерживайте **кнопку быстрого переключения** и **кнопку сопряжения** в течение четырех секунд: сброс соединения Bluetooth и начало сопряжения.

Описание экрана

Экран отображает состояние подключенной камеры, уровень заряда аккумулятора пульта управления и другую информацию. При управлении несколькими камерами на экране отображается количество подключенных камер. Отображение на экране зависит от режима камеры.

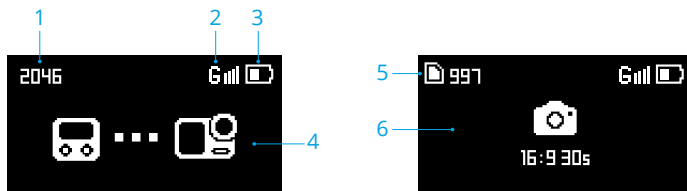

1. Проверочный код: отображает проверочный код. Когда камера будет найдена, экран пульта управления и камеры отобразят один и тот же проверочный код. Коснитесь «Принять» на экране камеры.
2. Сигнал GPS: отображает мощность сигнала GPS. При поиске сигнала GPS пультом управления отобразится значок .
3. Уровень заряда аккумулятора: отображает уровень заряда аккумулятора пульта управления.
4. Состояние подключения: отображает подключение камеры по Bluetooth.
5. Информация о карте памяти microSD: этот значок отображает оставшееся количество фотографий, которые можно сделать, или продолжительность видео, которое можно записать в текущем режиме съемки. Значок отображается, только если камера подключена.
6. Информация на экране: информация о камере будет синхронизирована после ее подключения.

Если экран не использовать в течение 3 минут, он перейдет в режим ожидания. Пульт управления выключится, если в течение 10 минут не будет выполняться никаких действий, когда камера не подключена, а пульт управления не заряжается. Когда экран выключен, нажмите любую кнопку, чтобы выйти из режима ожидания и продолжить использование пульта управления.

Эксплуатация

Методы установки

В набор входят два ремешка разной длины. Пульт управления можно закрепить на руке с помощью длинного ремешка либо на руле велосипеда, руле мотоцикла, лямке рюкзака и других положениях с помощью короткого ремешка.

Установка длинного ремешка на руку

Установите пульт управления в необходимом положении на руке и закрепите ленту Velcro, как показано ниже.

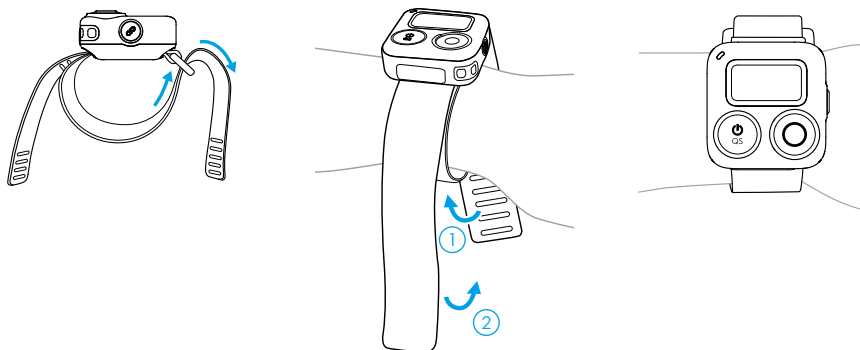

Установка ремешка на руку

1. Снимите пряжку с отверстия длинного ремешка, как показано ниже.

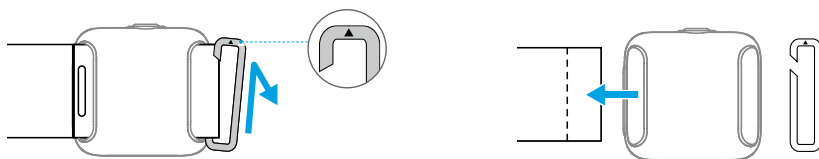

2. Проденьте короткий ремешок через прорезь для ремешка на задней стороне пульта управления. Убедитесь, что сторона с приподнятой поверхностью обращена вверх.

3. Отрегулируйте положение пульта управления на ремешке, пока один конец прорези ремешка не достигнет приподнятой поверхности. Проденьте пряжку через отверстие на коротком ремешке.



4. Проденьте ремешок через пряжку и закрепите ленту Velcro.

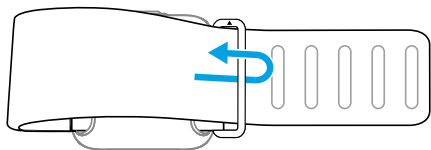

Сопряжение

Сопряжение в режиме управления одной камерой

После включения пульт управления будет автоматически искать и подключаться к любым камерам Osmo Action 4. Следуйте инструкциям на экране камеры для сопряжения устройств.

Сопряжение в режиме управления несколькими камерами

После включения пульт управления перейдет в режим управления одной камерой по умолчанию. Нажмите и удерживайте кнопки спуска затвора/записи и сопряжения в течение четырех секунд, чтобы переключиться в режим управления несколькими камерами. После этого пульт управления начнет поиск камер и приступит к процессу сопряжения. Следуйте инструкциям на экране камеры для сопряжения устройств. При управлении несколькими камерами на экране отображается количество подключенных камер.

Во время сопряжения светодиодный индикатор состояния пульта управления будет мигать синим. После сопряжения пульта управления с камерой пользователи могут управлять камерой удаленно, чтобы снимать фото и видео с помощью пульта управления.

Управление камерами

Режим управления одной камерой

В режиме управления одной камерой нажмите кнопку быстрого переключения один раз, чтобы переключиться между режимами съемки. Режимы съемки, которые можно переключать, те же, что и в настройках камеры. Нажмите кнопку спуска затвора/записи один раз, чтобы сделать снимок или начать/остановить видеозапись.

Режим управления несколькими камерами

В режиме управления несколькими камерами пульт управления может управлять каждой камерой для использования заданного в ней режима съемки при съемке видео или фото. Нажмите кнопку быстрого переключения, чтобы перевести все камеры в режим объединенной съемки. Нажмите кнопку спуска затвора/записи один раз, чтобы сделать снимок или начать видеозапись; нажмите дважды, чтобы остановить видеозапись. Параметры съемки будут зависеть от профилей каждой камеры в этом режиме.

Панель управления

Встроенные модули спутникового позиционирования позволяют пользователям точно записывать спортивные данные при съемке. При использовании с приложением DJI Mimo пользователи могут добавить собранные данные, такие как скорость, маршрут, направление и высота, для оптимизации видео.

- Во избежание помех пульт управления следует использовать на открытом пространстве. Подождите 1–2 минуты, пока сигнал GPS не станет стабильным. Для оптимизации сигнала GPS убедитесь, что пульт управления направлен вверх. НЕ блокируйте верхнюю часть пульта управления руками или другими предметами.
- У пульта управления нет сигнала GPS под водой. НЕ используйте пульт управления под водой.

Зарядка аккумулятора

Подключите зарядное устройство к разъему USB-C на пульте управления.

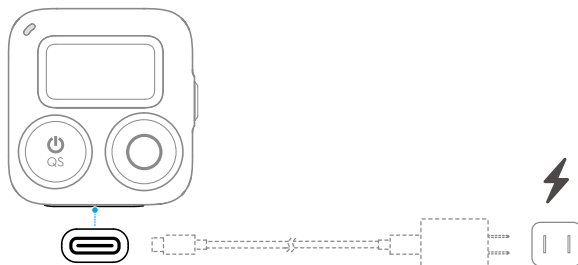

Светодиодный индикатор состояния



Индикатор состояния

Описание

Статус зарядки в выключенном состоянии

Зеленый индикатор горит непрерывно 6 секунд и выключается

Зарядка завершена

Мигает зеленым четыре раза

Заряжается, 76–100%

Мигает зеленым три раза	Заряжается, 51–75%
Дважды мигает зеленым	Заряжается, 26–50%
Мигает зеленым	Заряжается, 0–25%
Статус системы	
Мигает красным три раза	Включение или выключение
Мигает синим	Сопряжение
Рабочее состояние	
Постоянно горит зеленым	Готова к использованию
Временно выключен	Фотографирование
Мигает красным	Идет запись видео

Технические характеристики

Модель	OSMO-AF-336
Размеры	40,5 × 38,6 × 20,5 мм
Масса	26 г
Уровень водонепроницаемости	IPX7
Эффективное расстояние удаленного управления*	25 м
Спутниковые системы позиционирования	GPS+BeiDou+Галилео+ГЛОНАСС
Bluetooth	
Протокол	BLE 5.0
Диапазон рабочих частот	2,4000–2,4835 ГГц
Мощность передатчика (ЭИИМ)	< 10 дБм
Аккумулятор	
Емкость	270 мА·ч
Тип аккумулятора	Перезаряжаемый литиевый аккумулятор
Диапазон температур зарядки	От 0° до 45°С
Диапазон рабочих температур	от -10° до 45°С

* Эффективное расстояние удаленного управления измерено на открытом пространстве без помех и препятствий.



Contact
DJI SUPPORT



微信扫一扫
获取技术支持



<https://www.dji.com/osmo-action-4/downloads>

This content is subject to change without prior notice.

DJI and OSMO ACTION are trademarks of DJI.
Copyright © 2023 DJI OSMO All Rights Reserved.